

# Je reproduis des figures géométriques

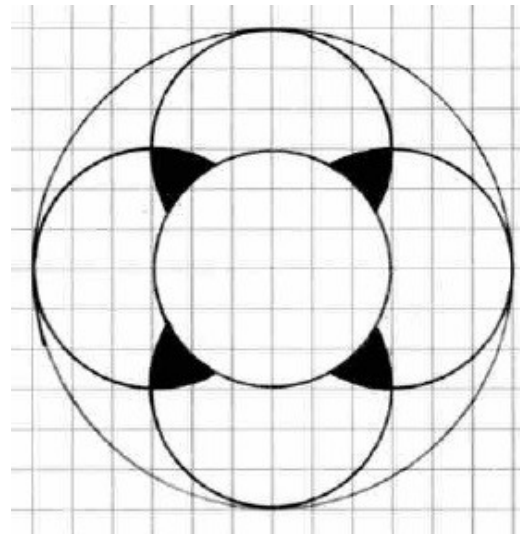

Prénom : \_\_\_\_\_

Reproduis dans le cadre de droite la figure ci-dessous.  
Utilise tes outils de géométrie.

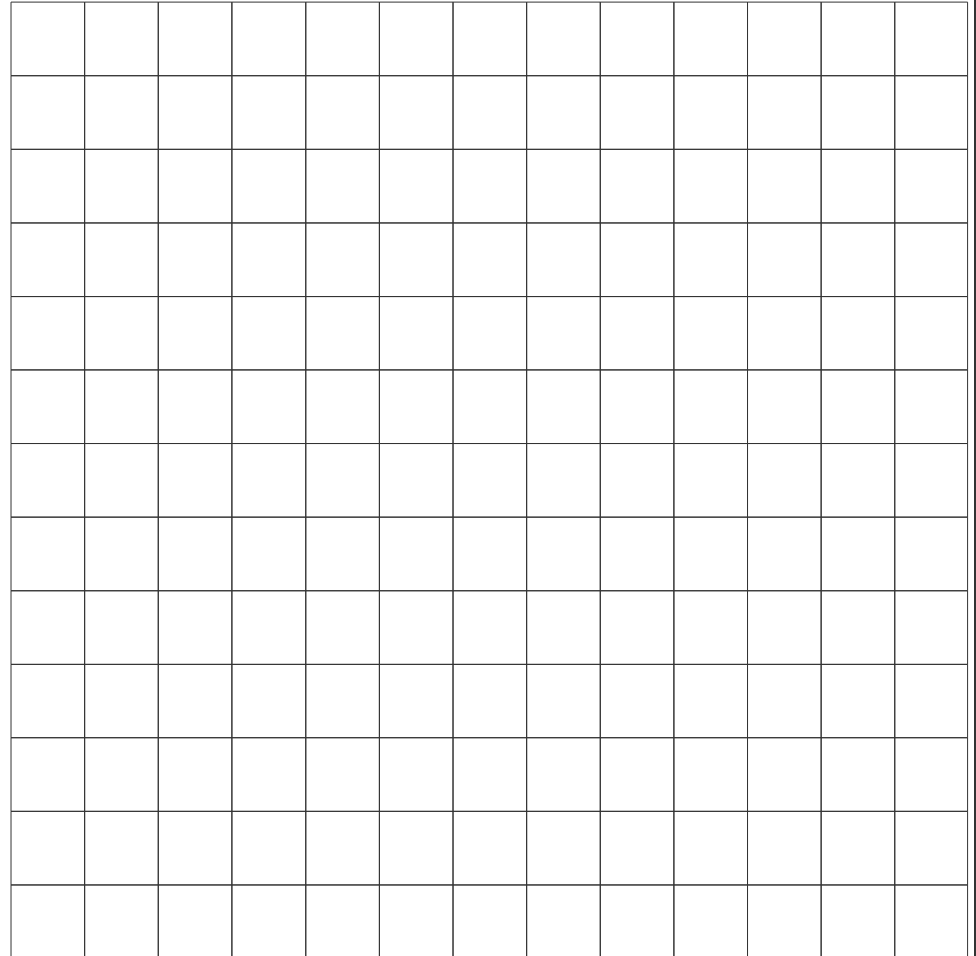
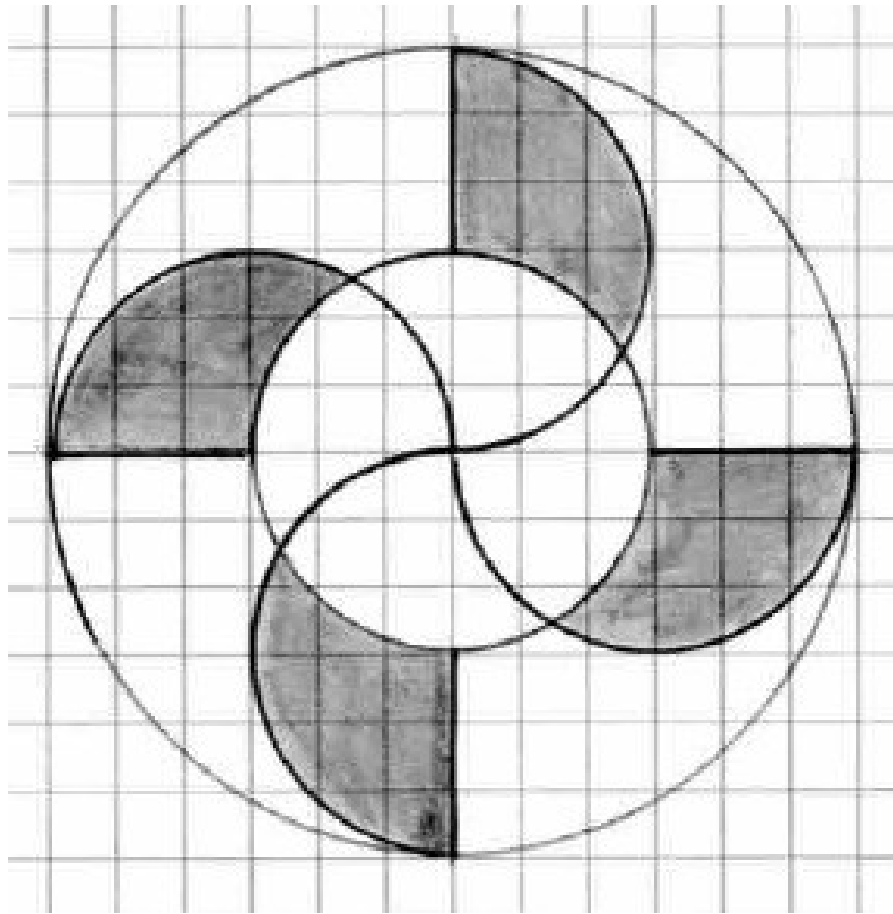

Pour reproduire chaque figure géométrique, utilise tes outils de géométrie :

- règle
- équerre
- compas (si nécessaire)
- crayon gris et gomme
- crayon de couleur (pour le remplissage)

figure n°	terminée	validée	figure n°	terminée	validée
1			12		
2			13		
3			14		
4			15		
5			16		
6			17		
7			18		
8			19		
9			20		
10			21		
11			22		

Reproduis dans le cadre de droite la figure ci-dessous.  
Utilise tes outils de géométrie.

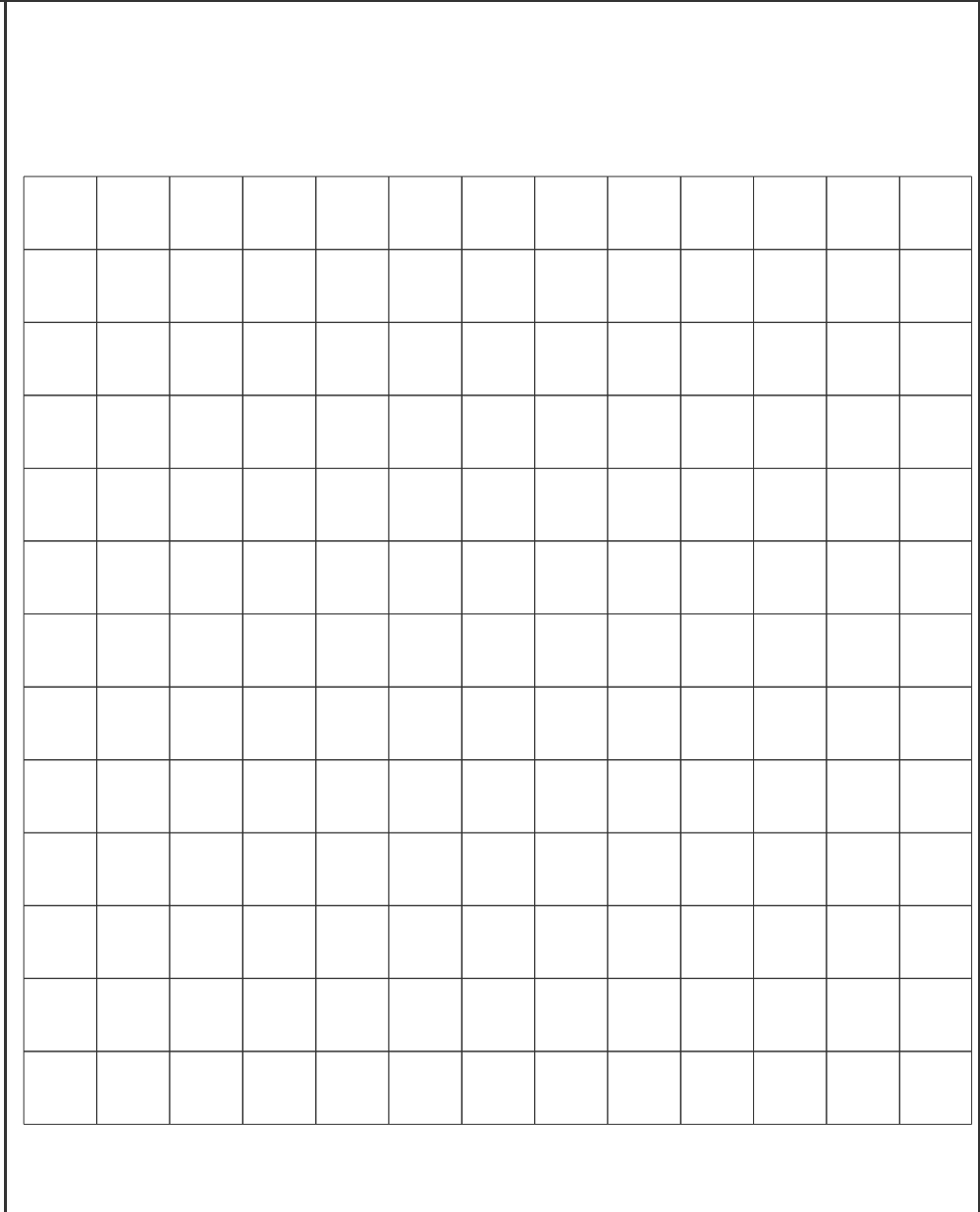
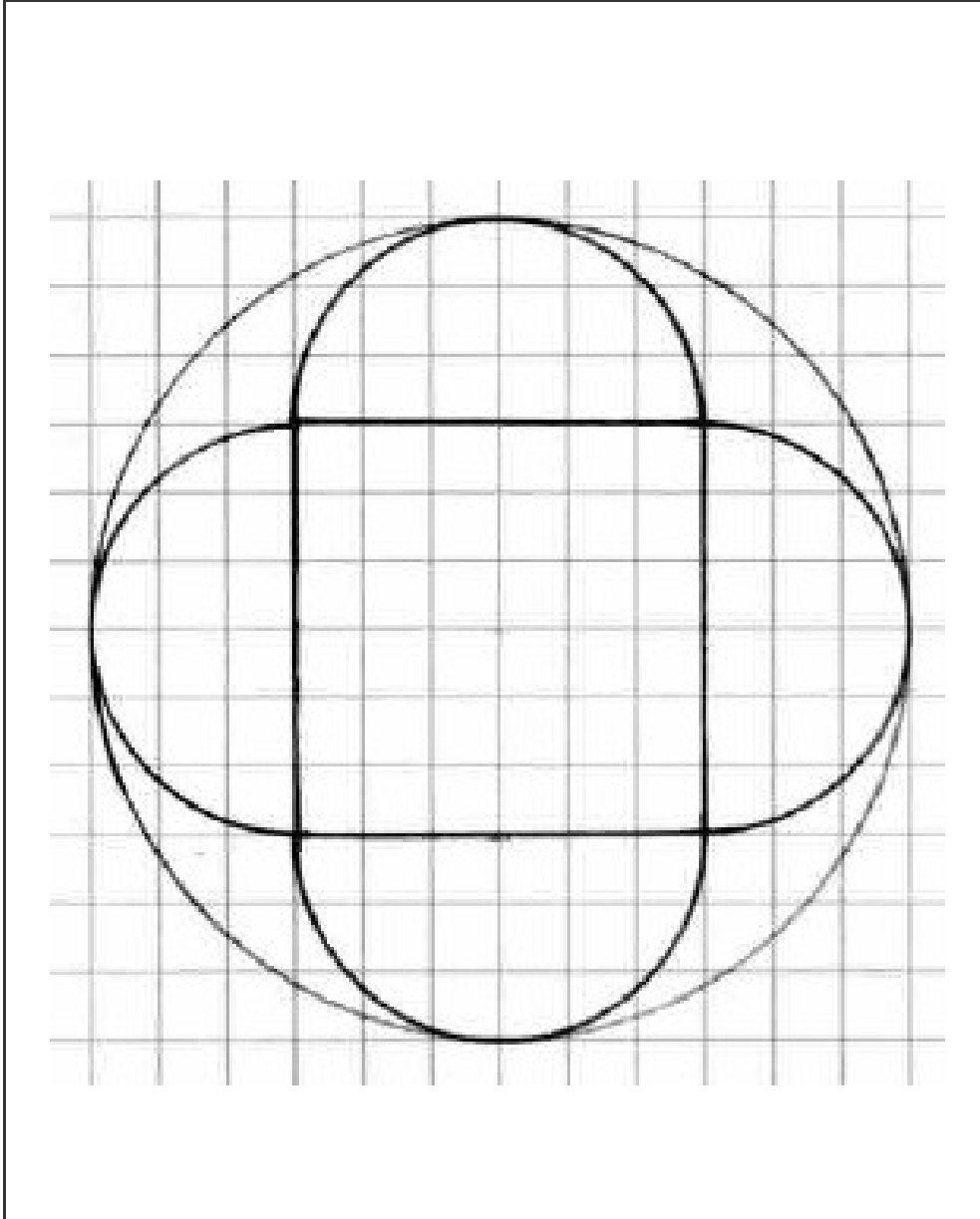

Reproduis dans le cadre de droite la figure ci-dessous.  
Utilise tes outils de géométrie.

1

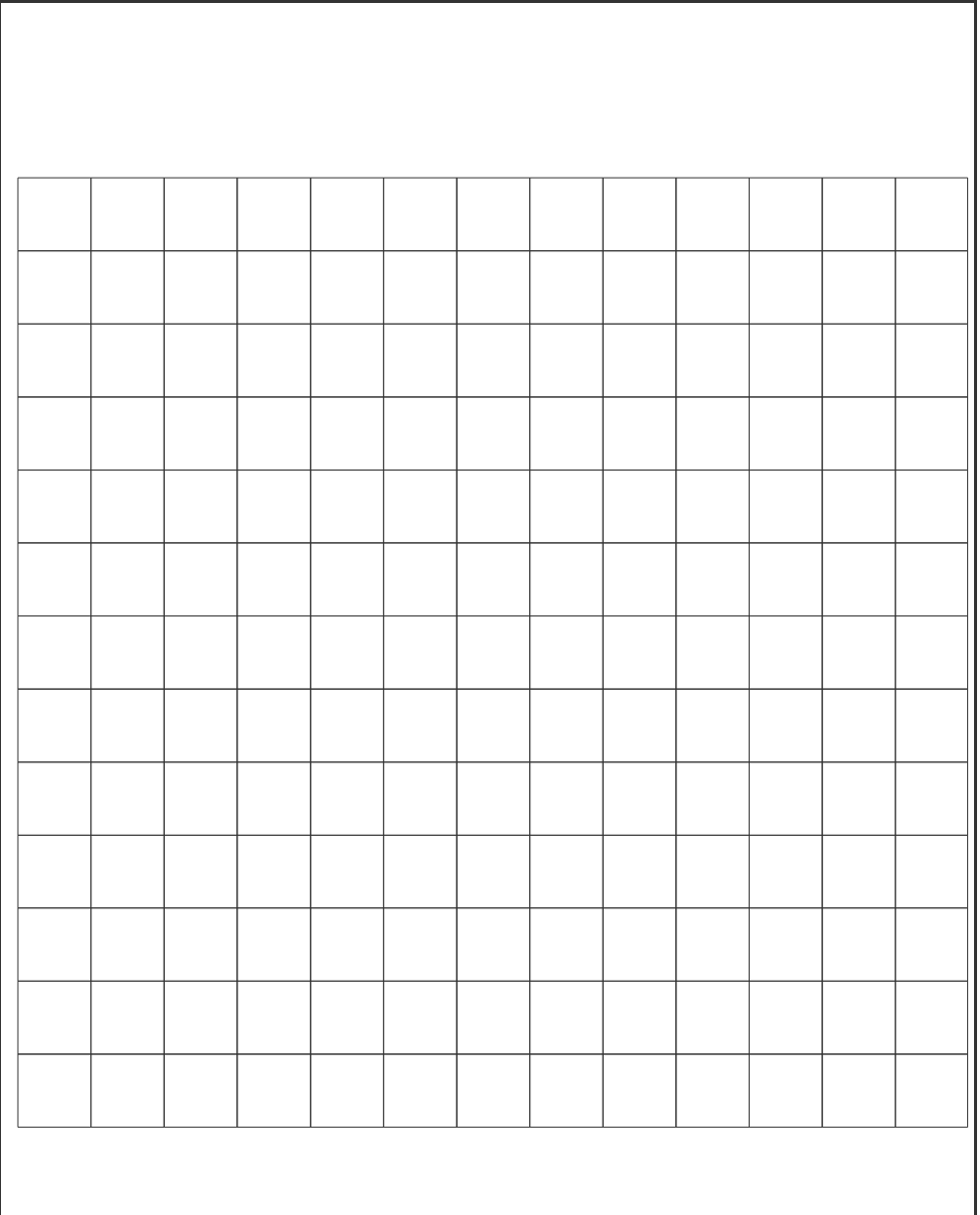
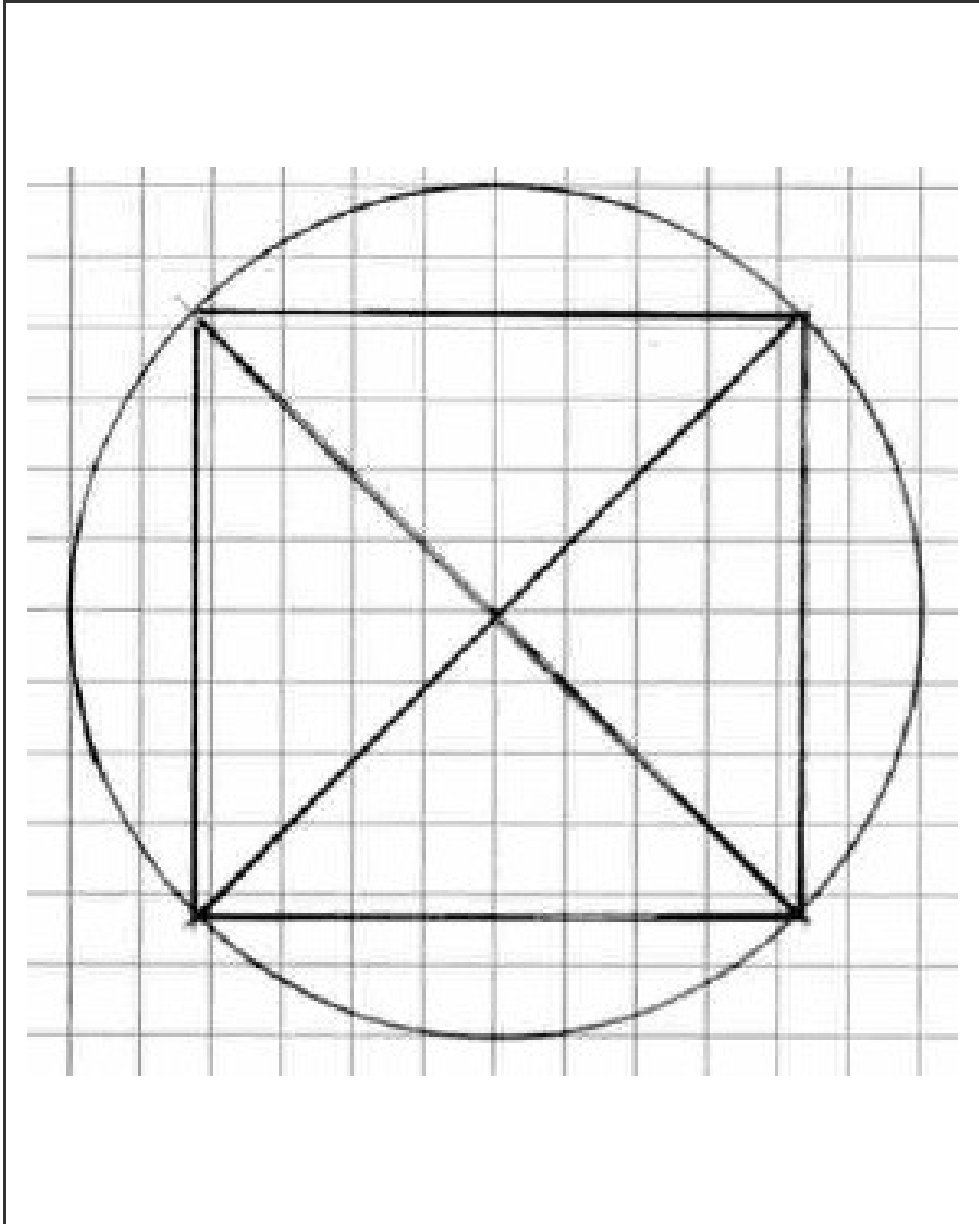

Reproduis dans le cadre de droite la figure ci-dessous.  
Utilise tes outils de géométrie.

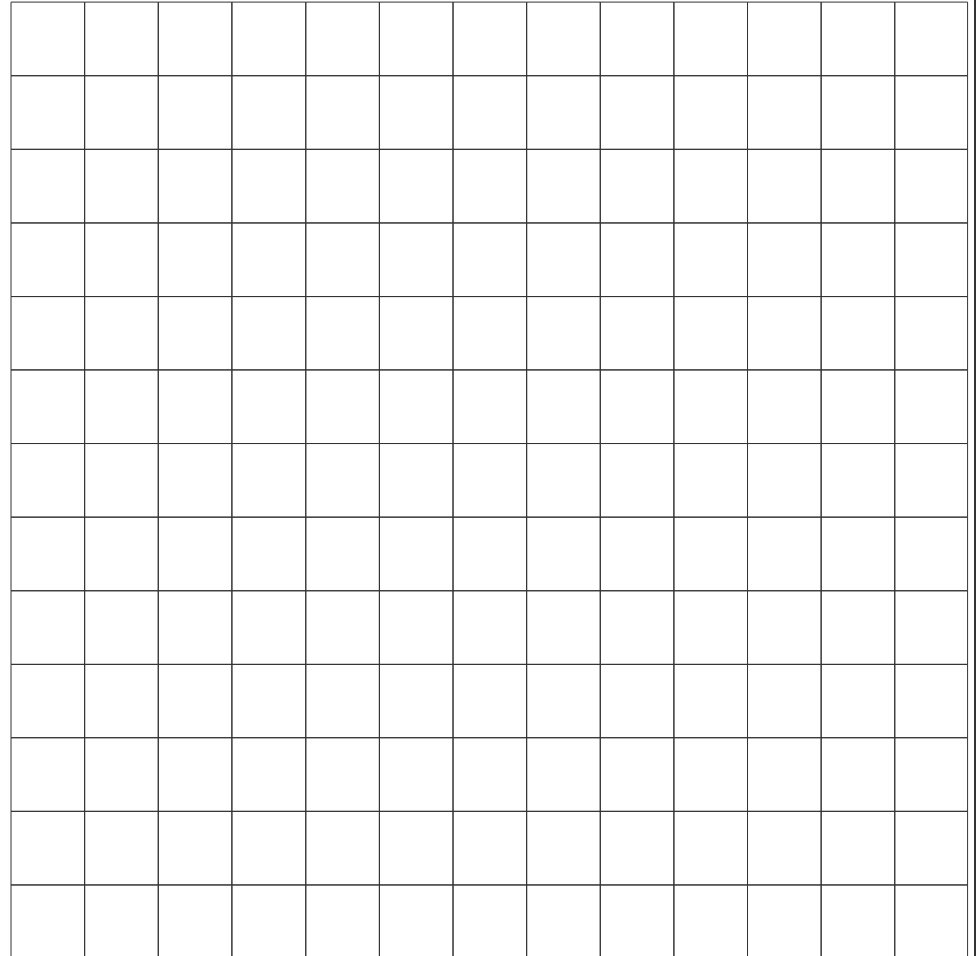
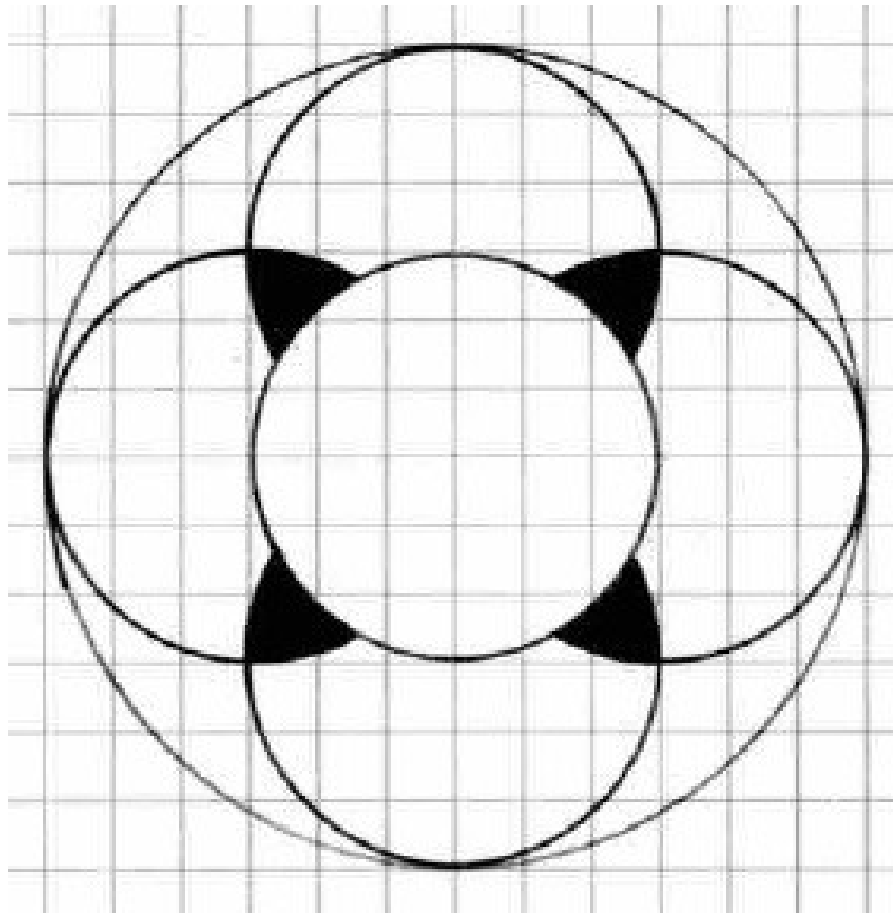

Reproduis dans le cadre de droite la figure ci-dessous.  
Utilise tes outils de géométrie.

2

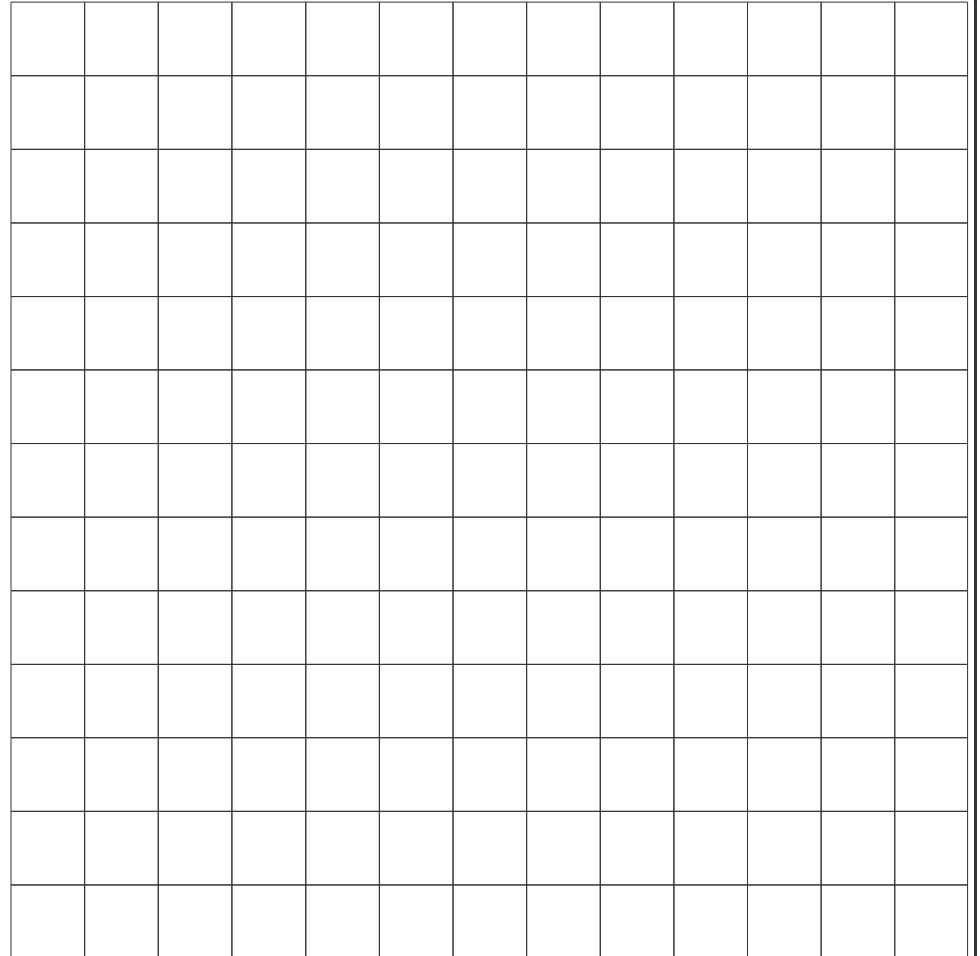
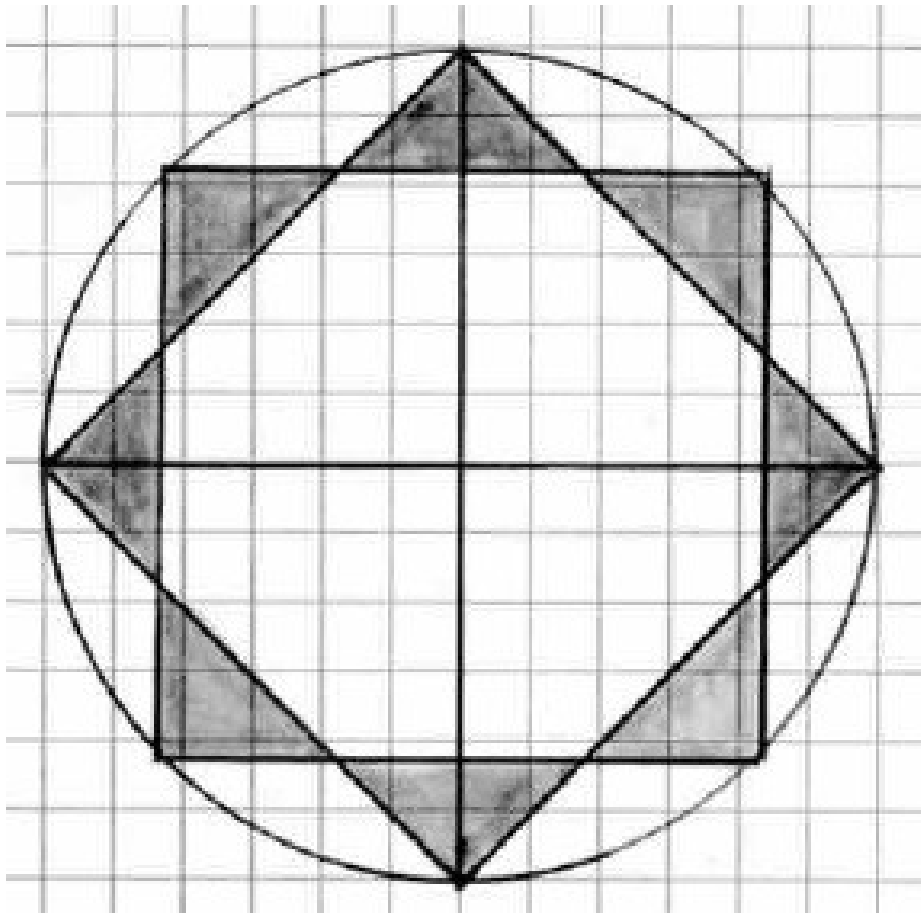

Reproduis dans le cadre de droite la figure ci-dessous.  
Utilise tes outils de géométrie.

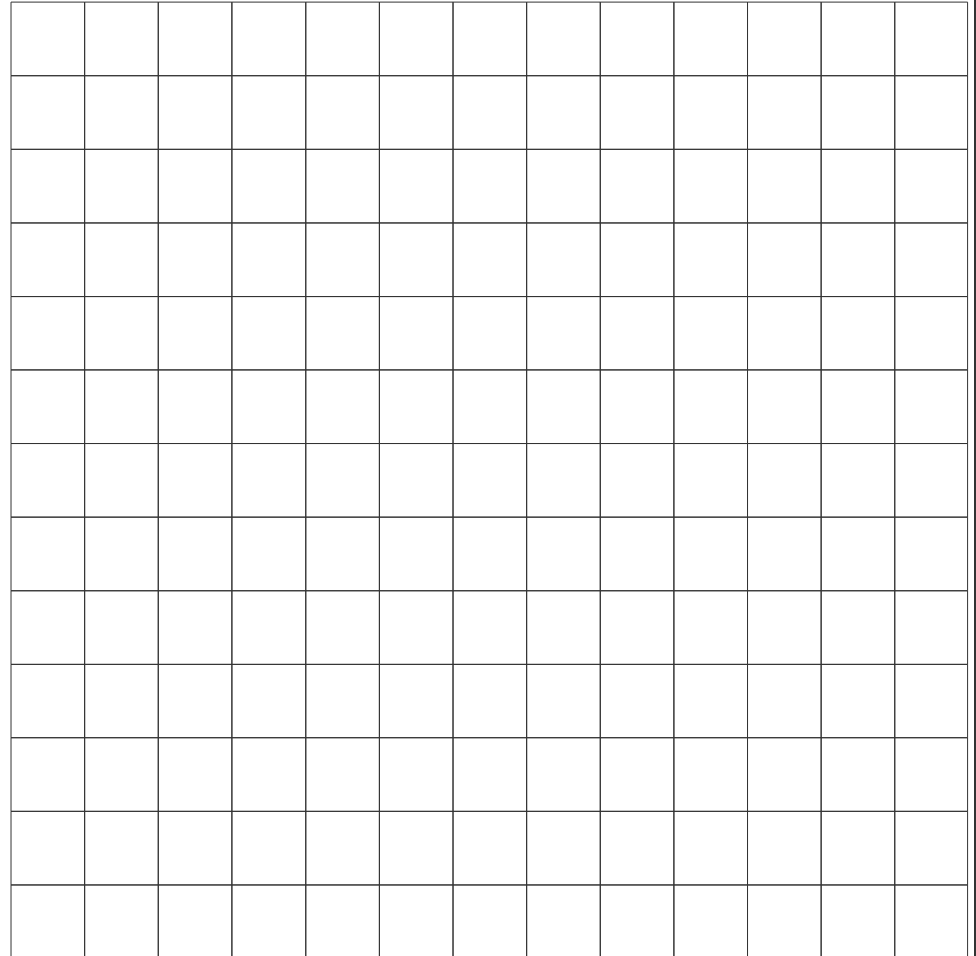
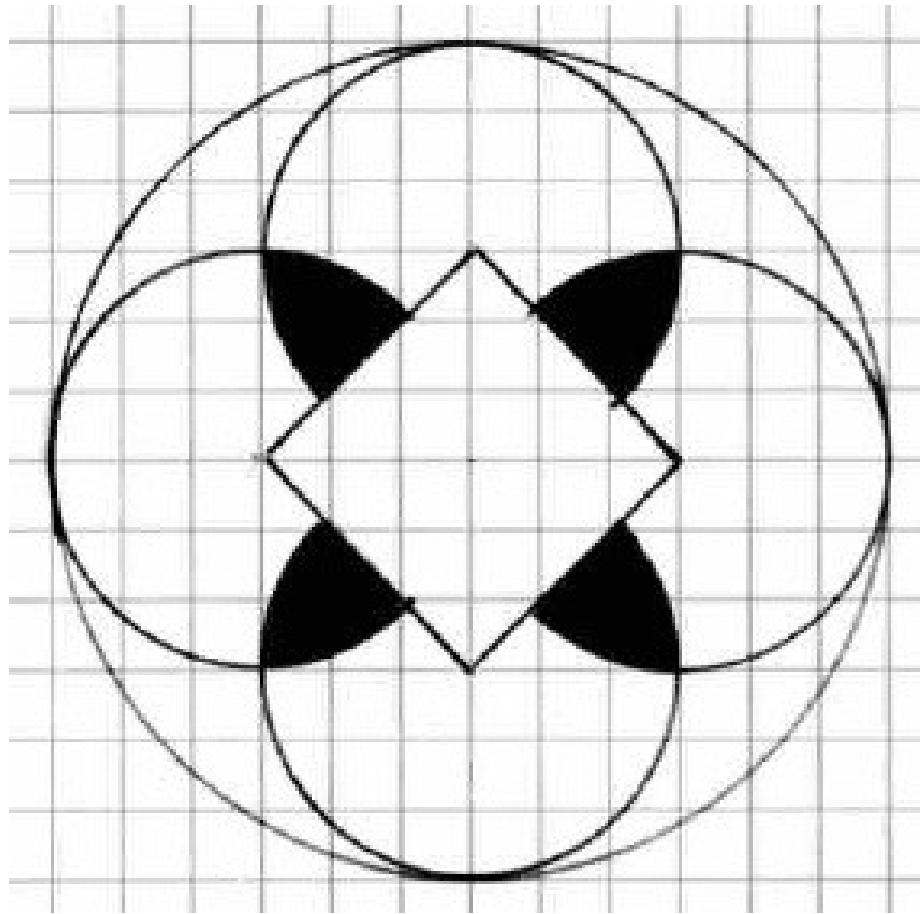



Reproduis dans le cadre de droite la figure ci-dessous.

Utilise tes outils de géométrie.

3

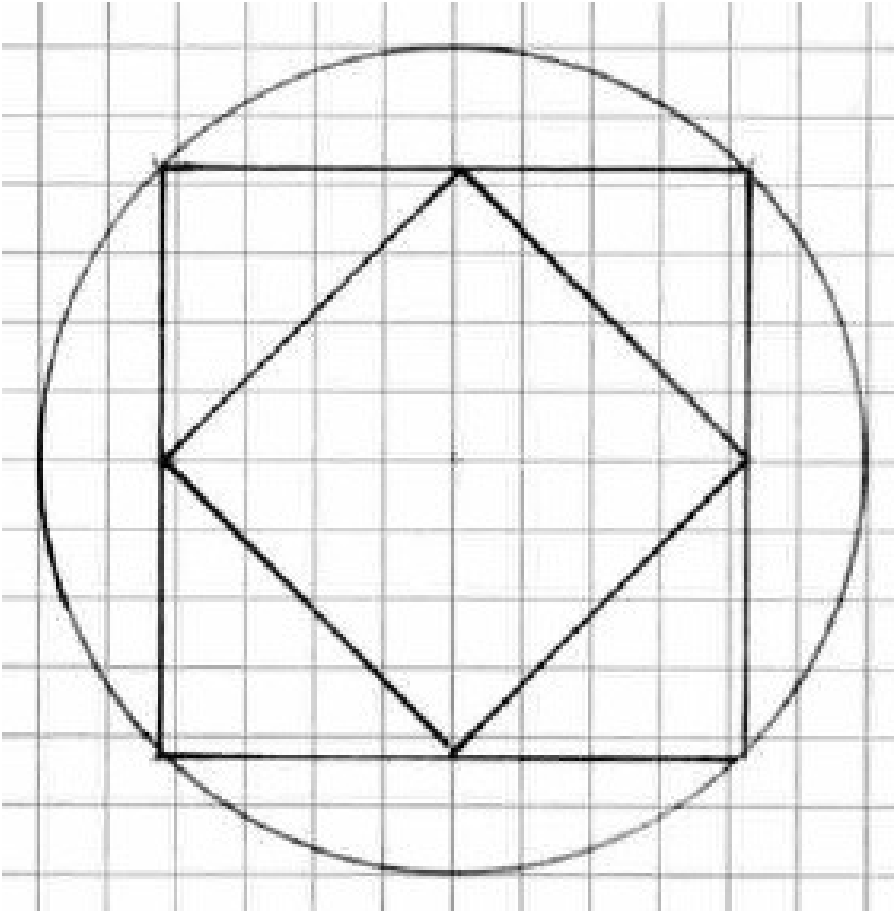
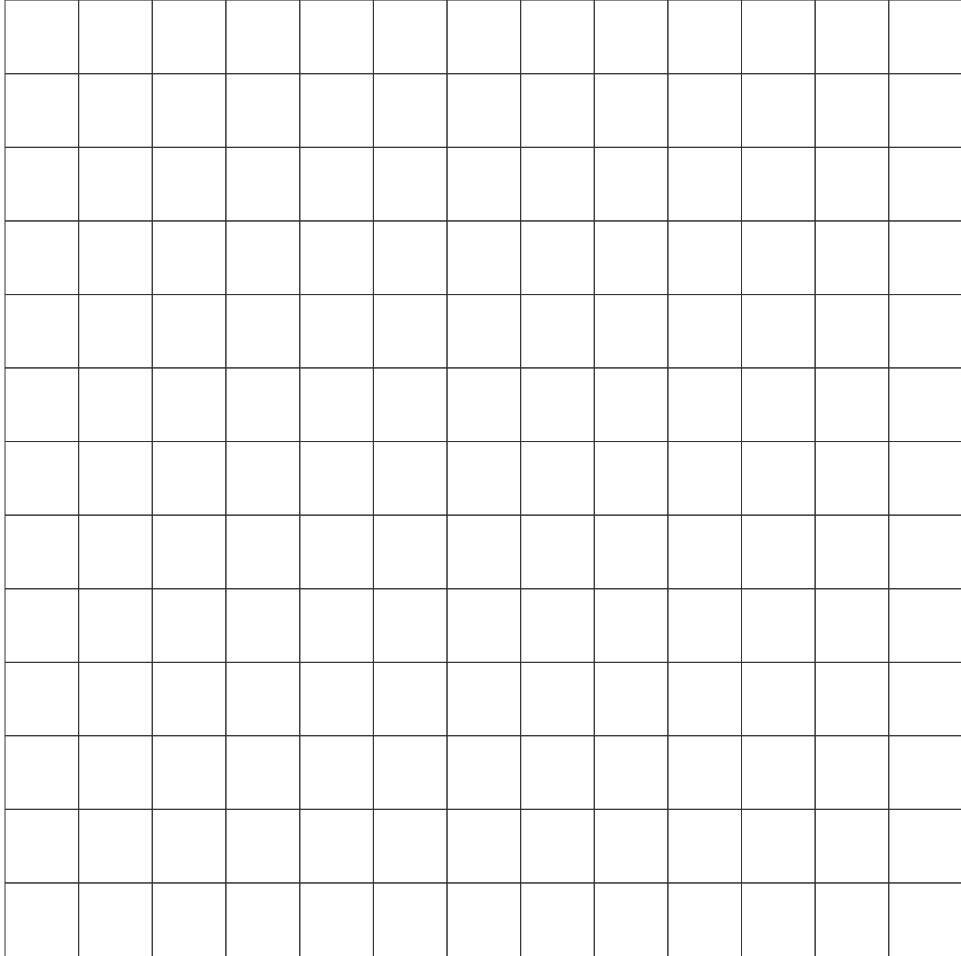
	
---	--



Reproduis dans le cadre de droite la figure ci-dessous.  
Utilise tes outils de géométrie.

4

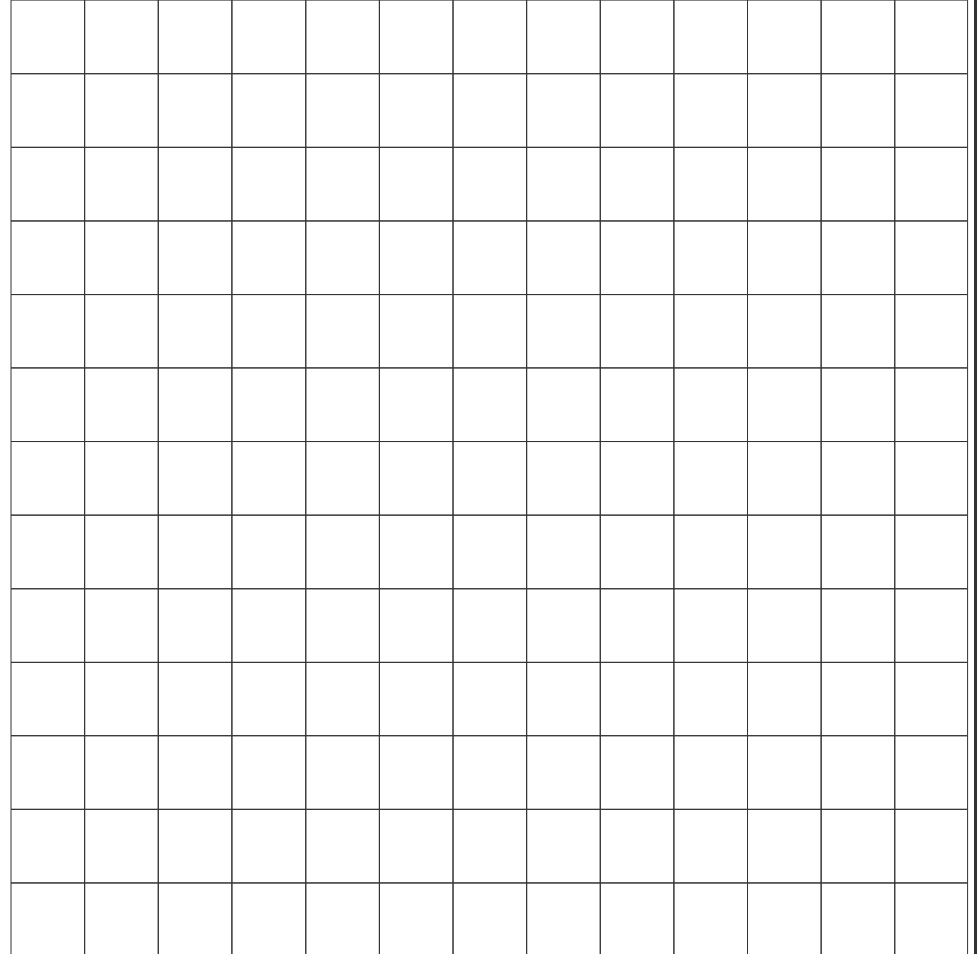
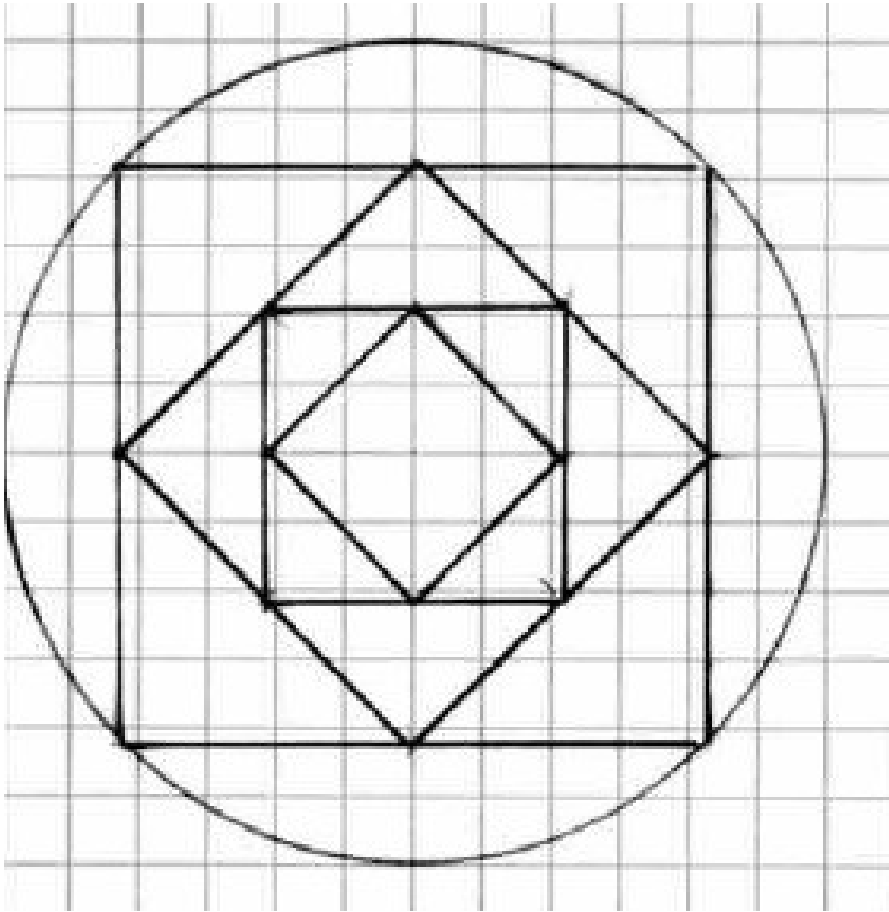

Reproduis dans le cadre de droite la figure ci-dessous.  
Utilise tes outils de géométrie.

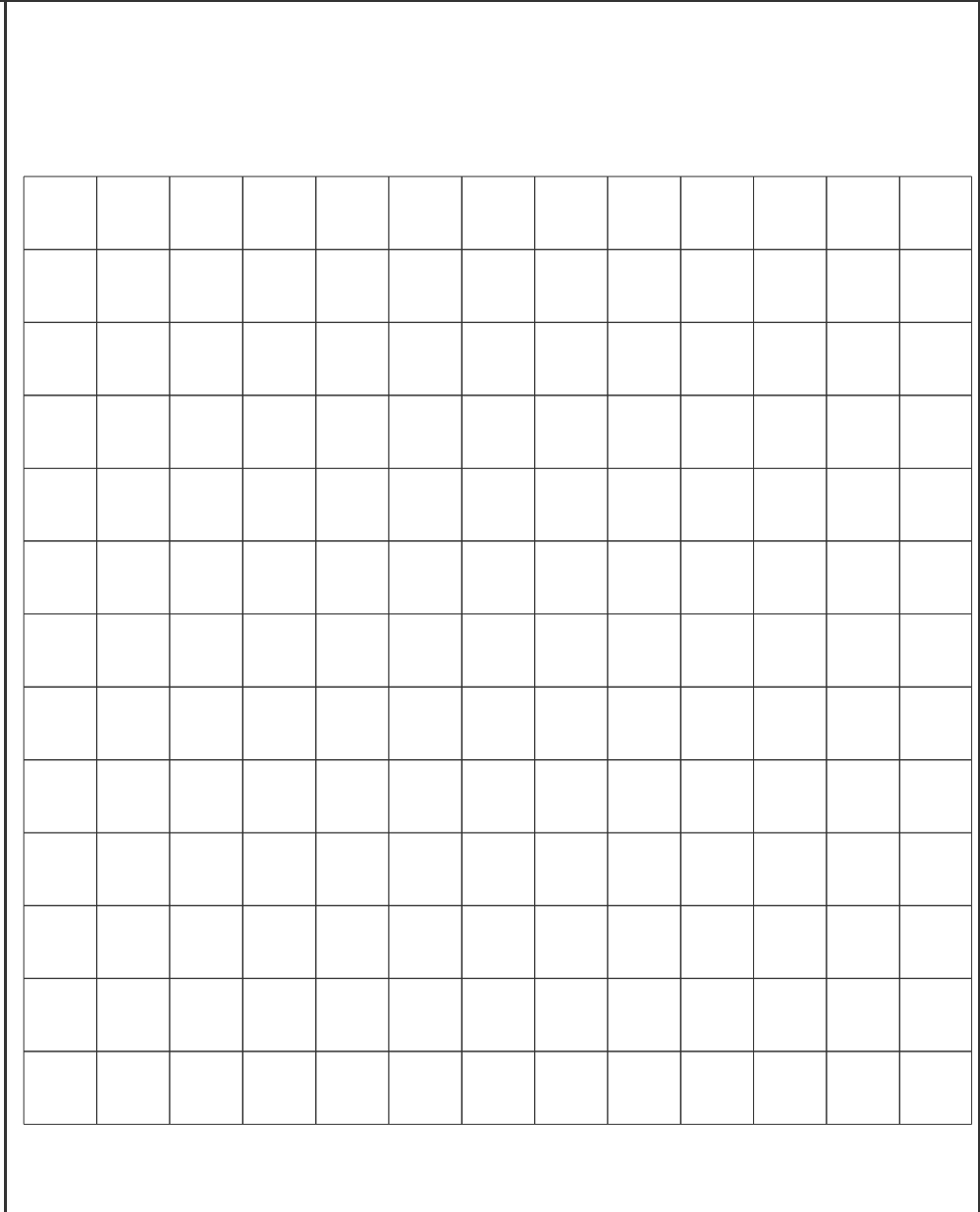
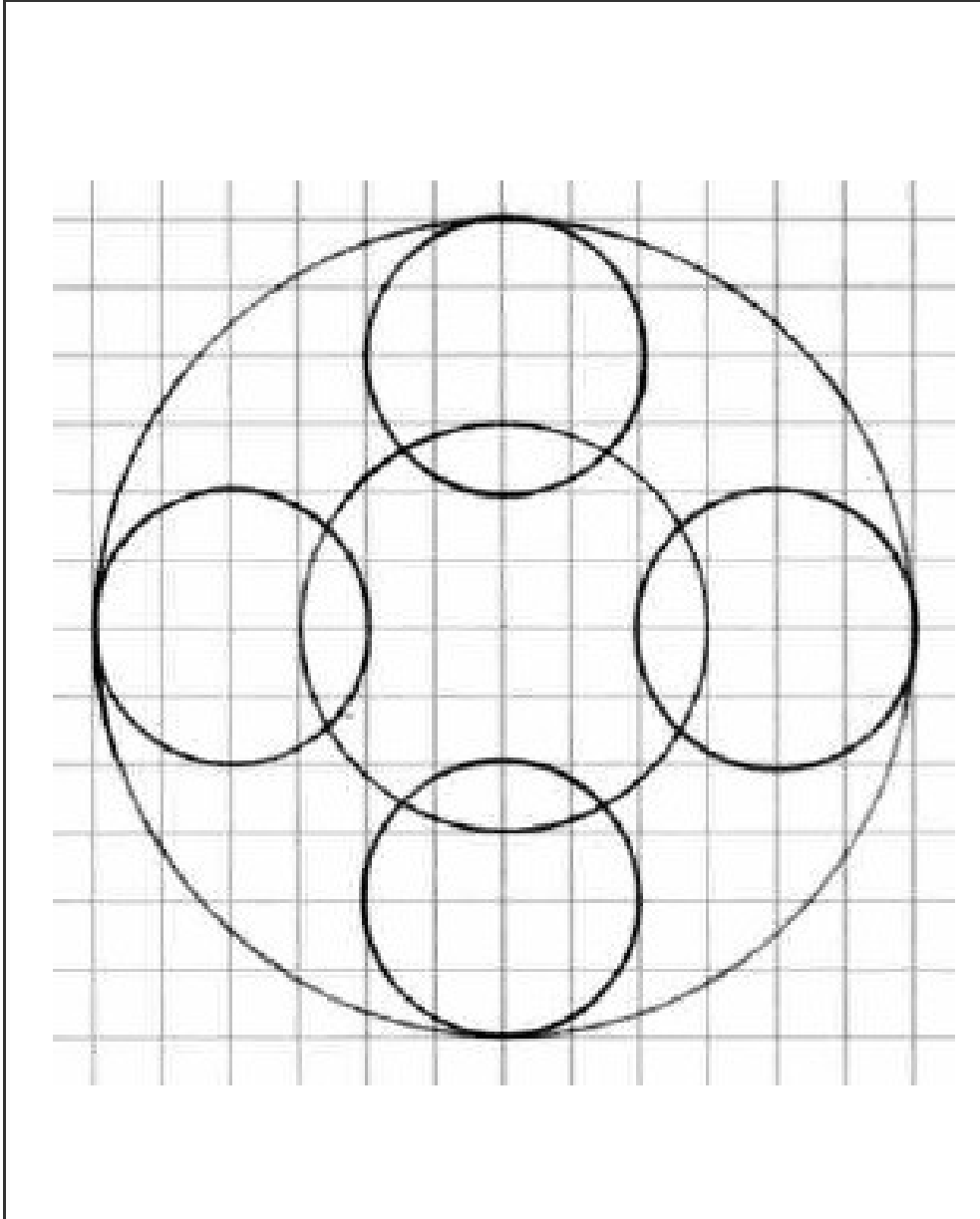

Reproduis dans le cadre de droite la figure ci-dessous.  
Utilise tes outils de géométrie.

5

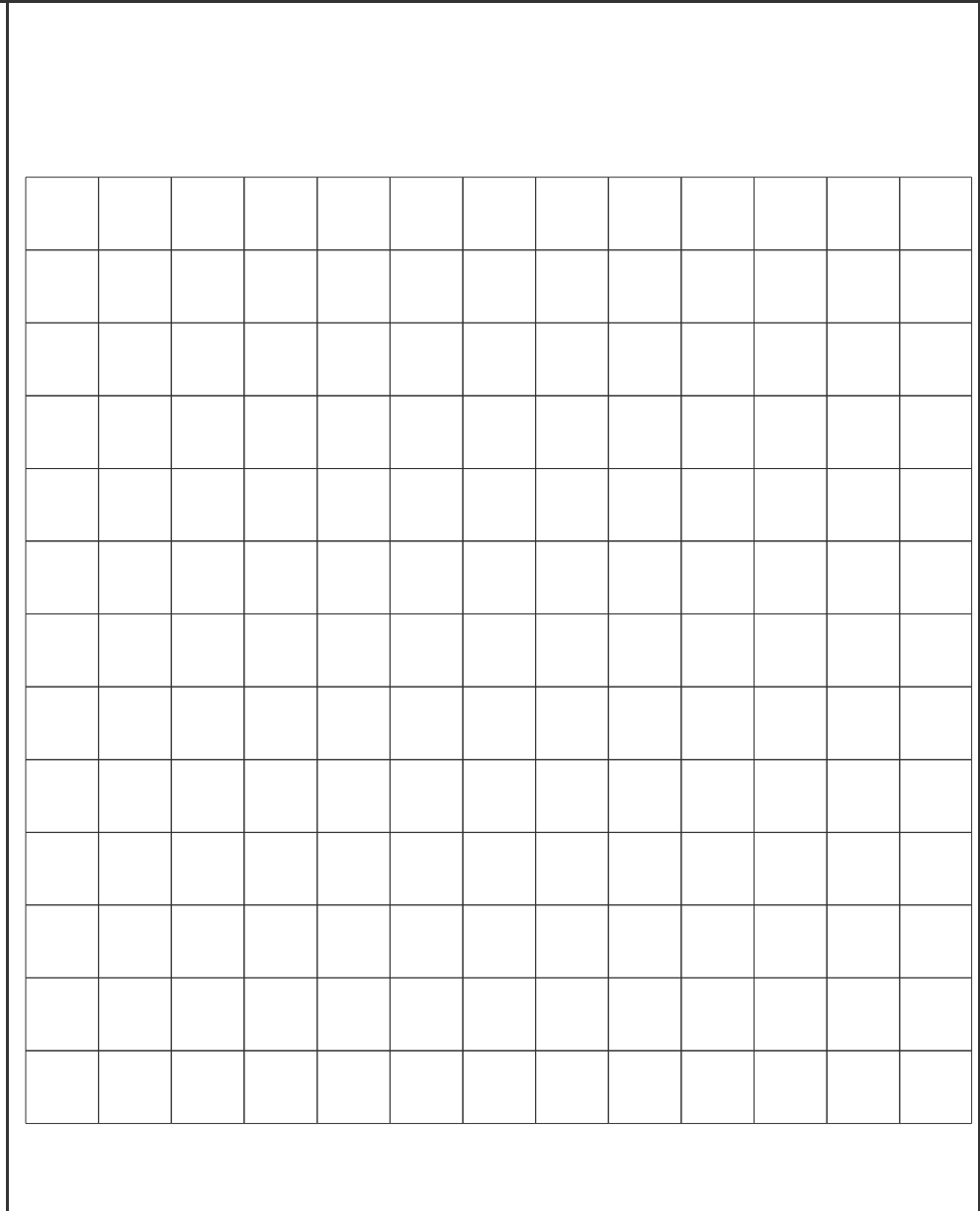
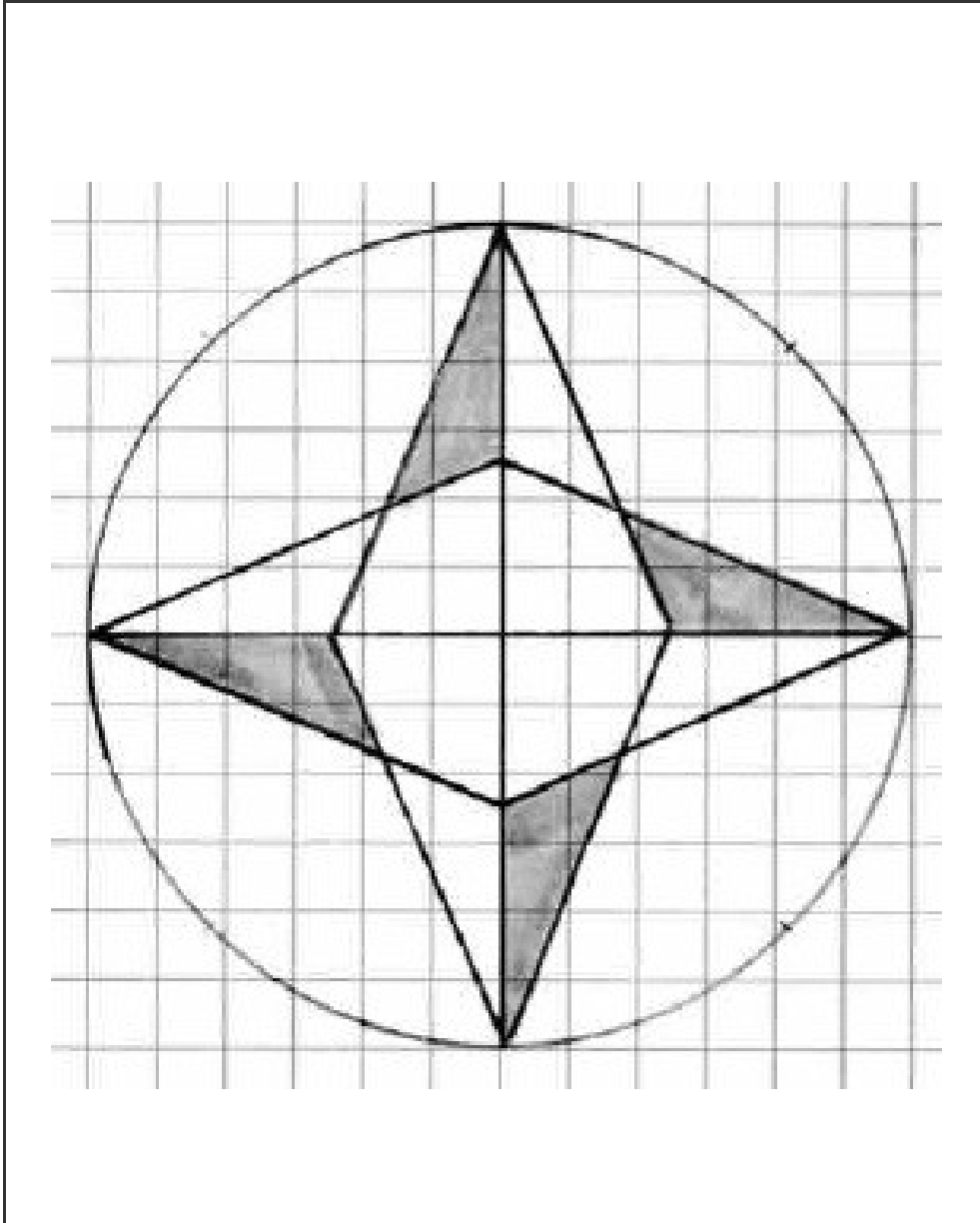

Reproduis dans le cadre de droite la figure ci-dessous.  
Utilise tes outils de géométrie.

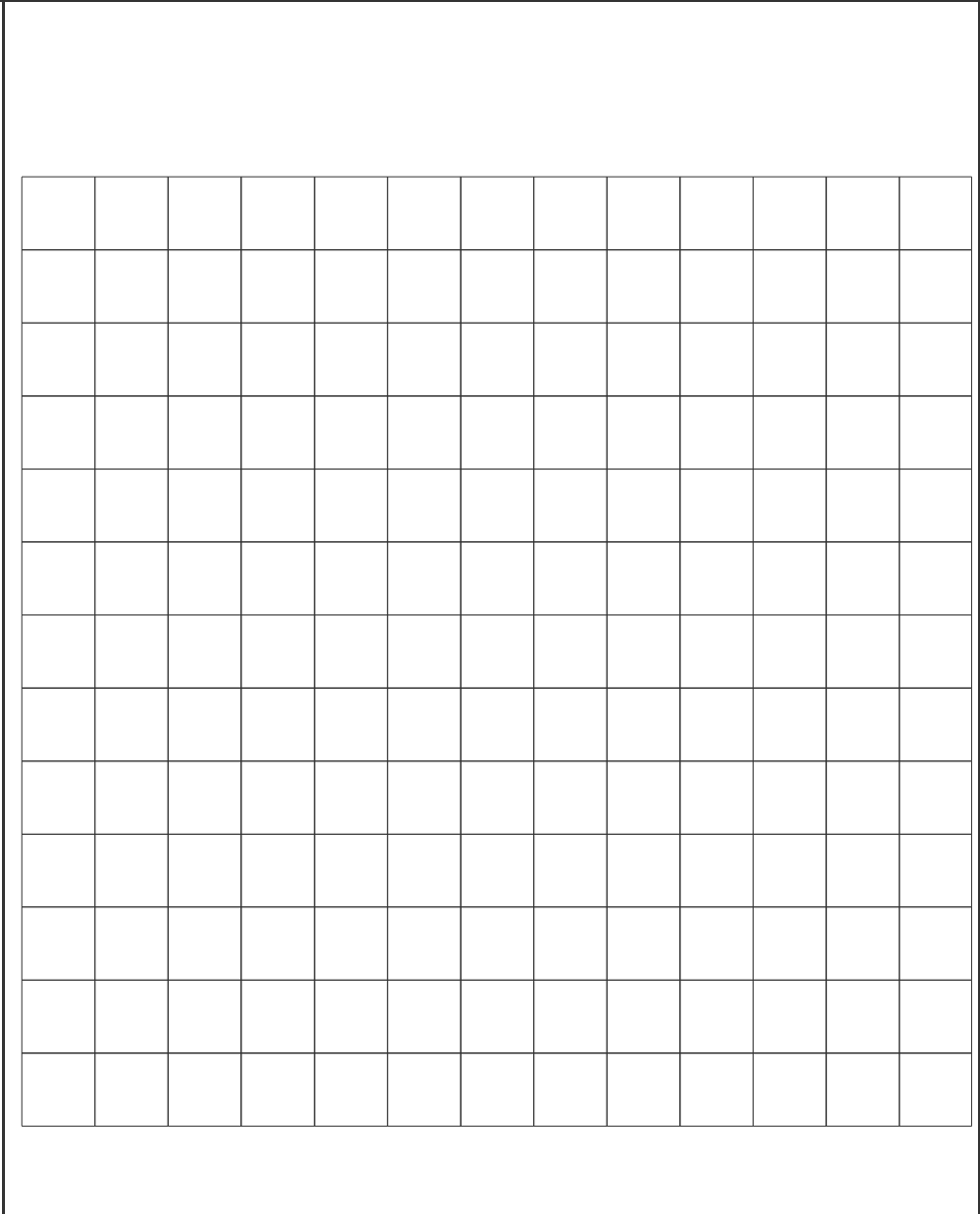
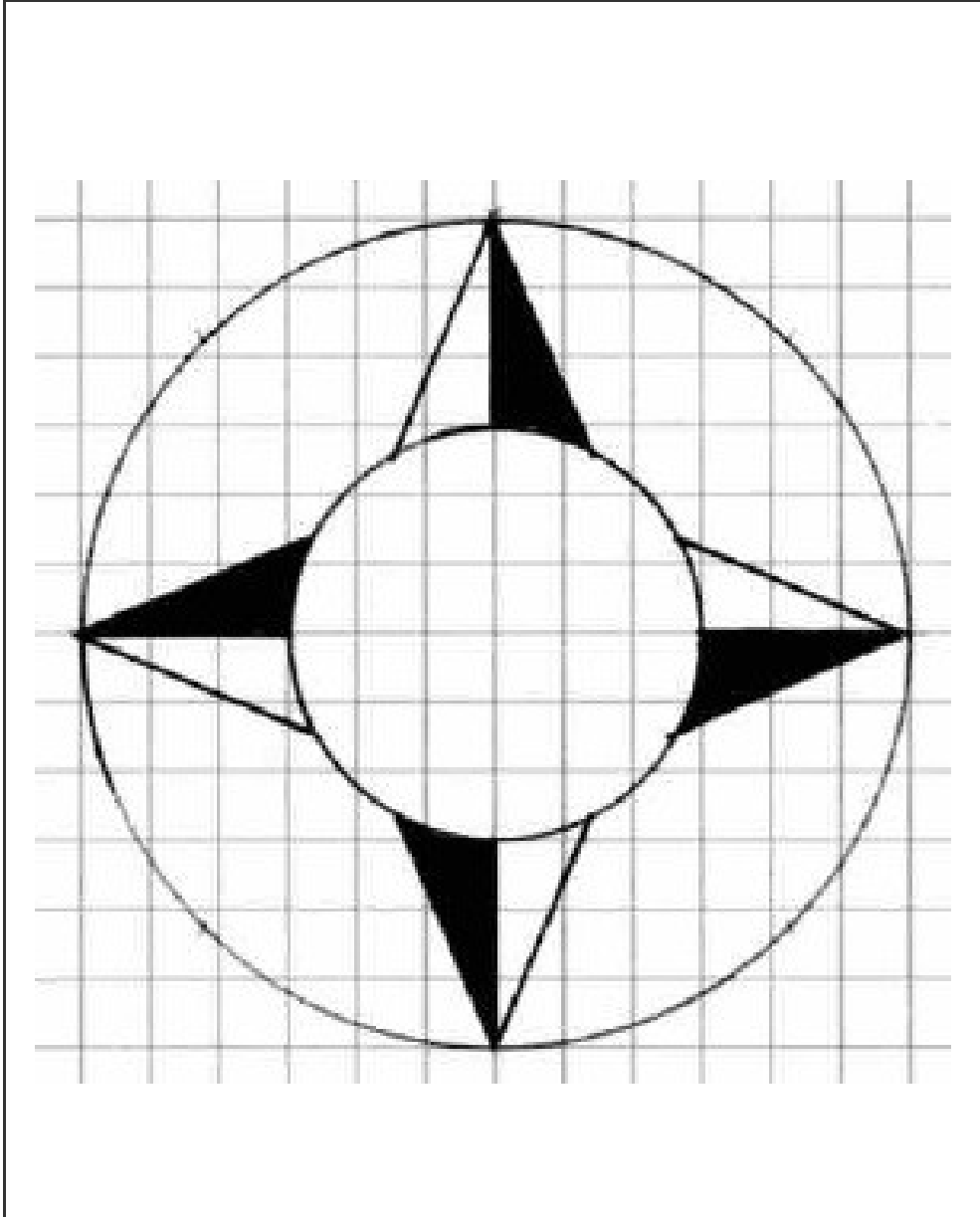

Reproduis dans le cadre de droite la figure ci-dessous.  
Utilise tes outils de géométrie.

6

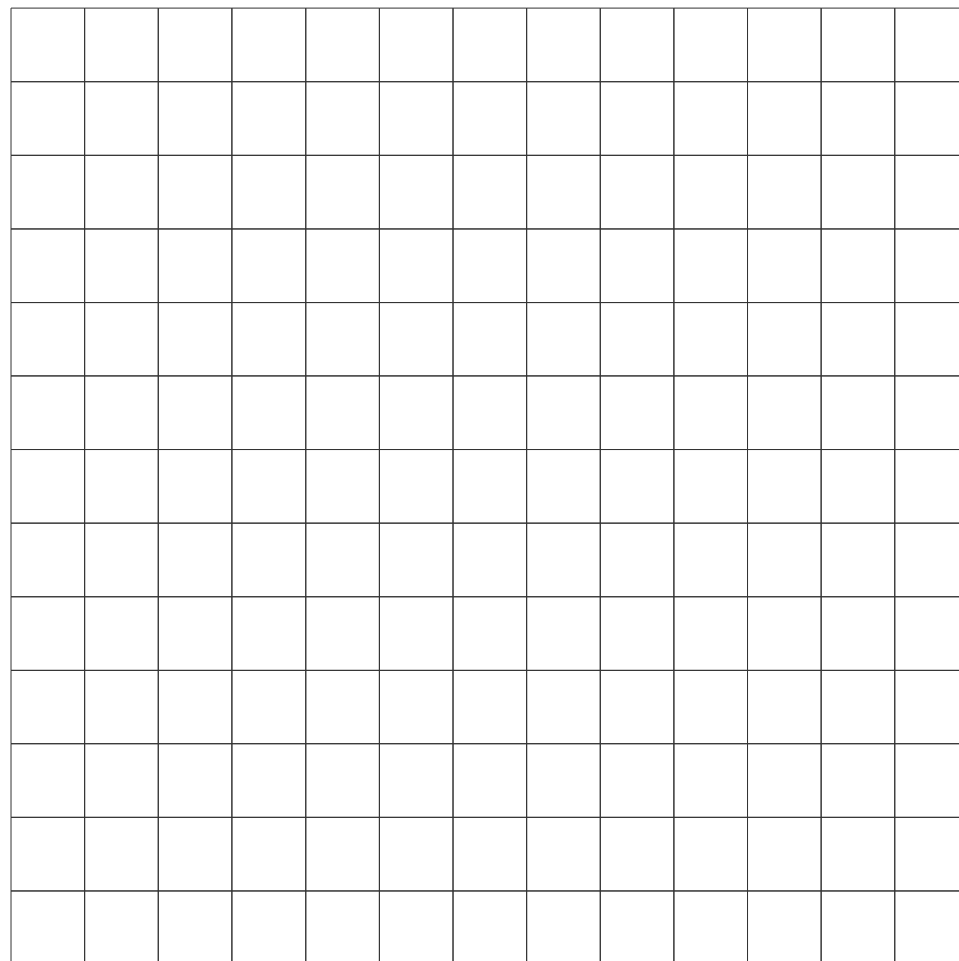
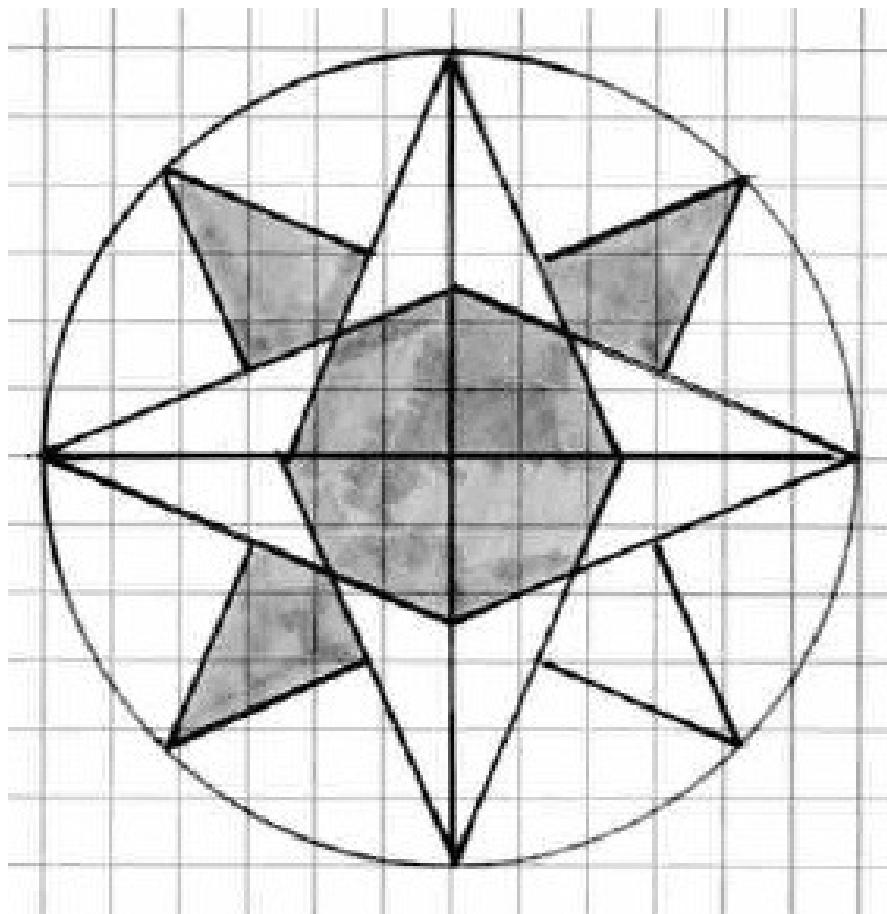

Reproduis dans le cadre de droite la figure ci-dessous.  
Utilise tes outils de géométrie.

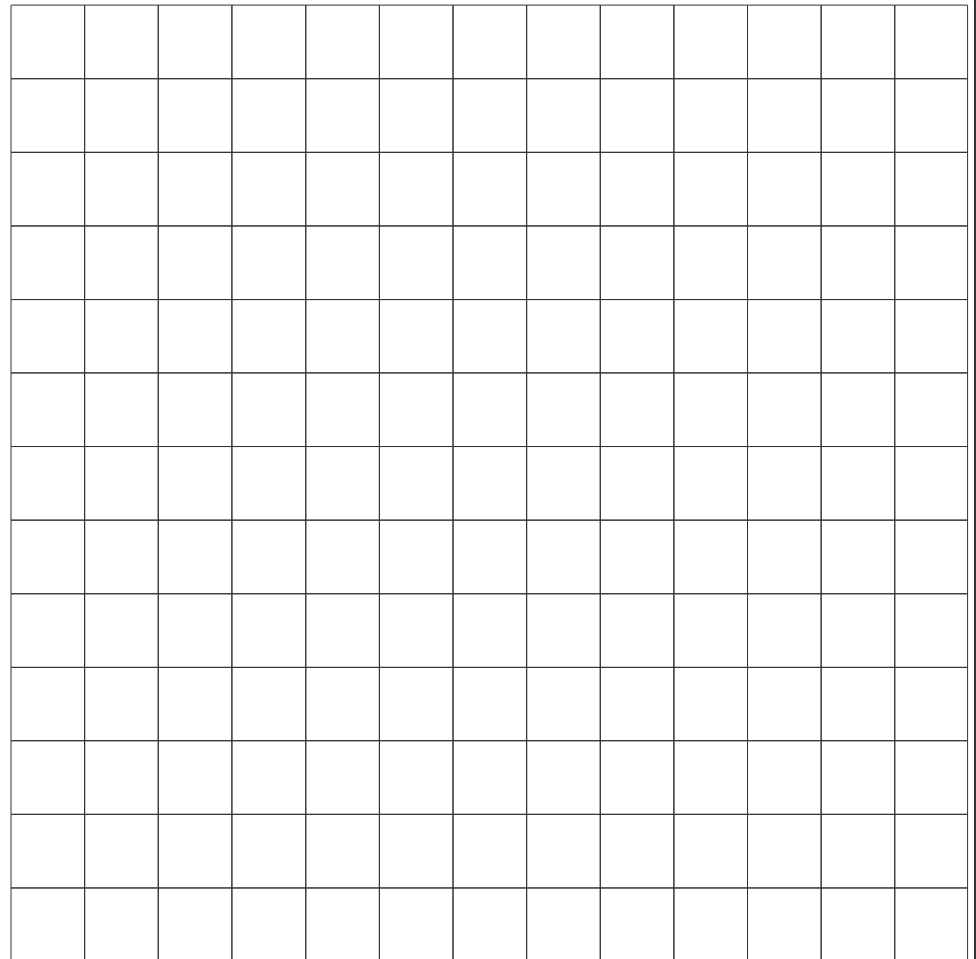
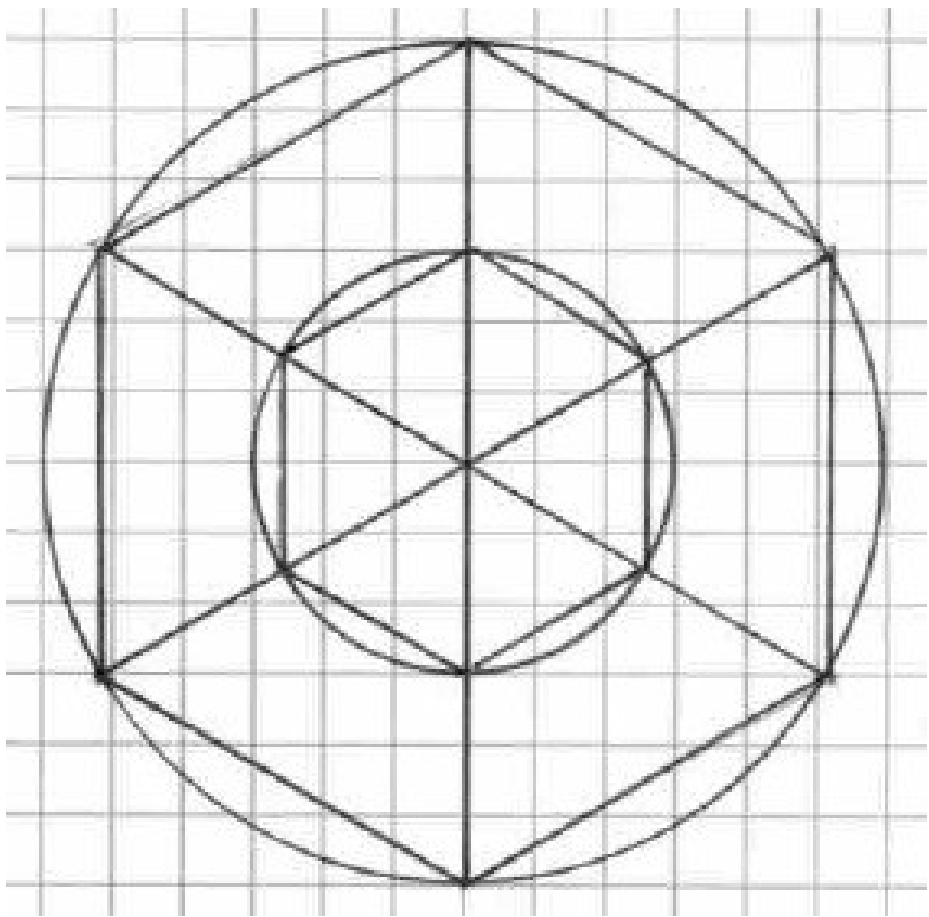



Reproduis dans le cadre de droite la figure ci-dessous.  
Utilise tes outils de géométrie.

7

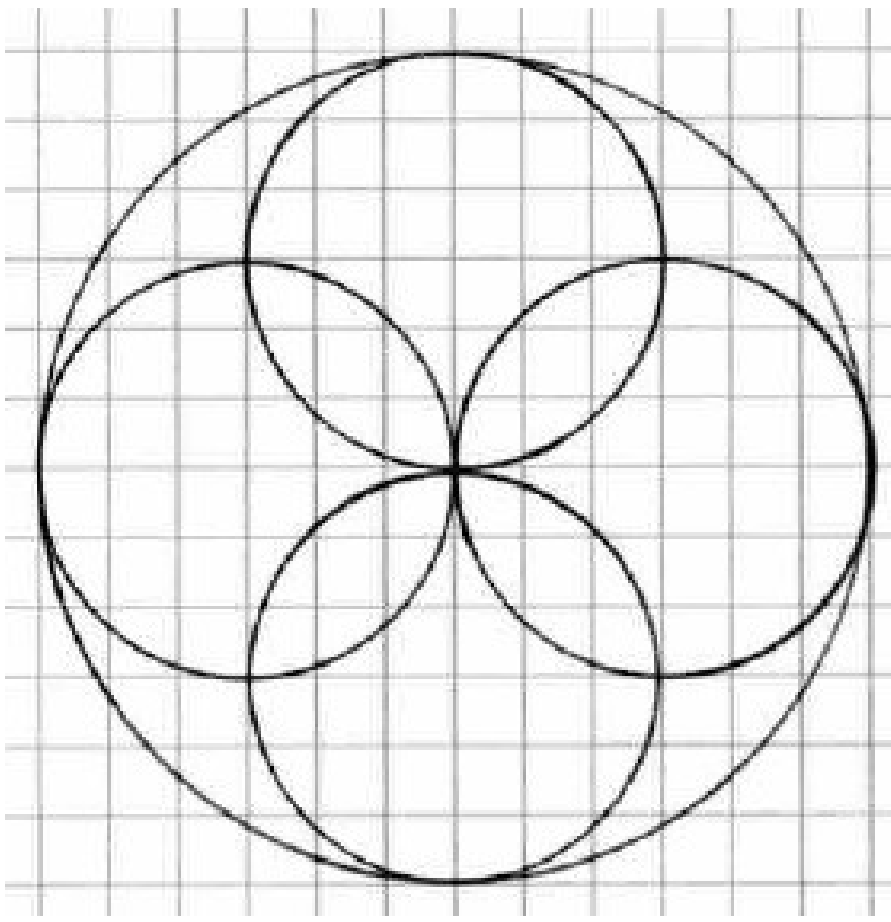
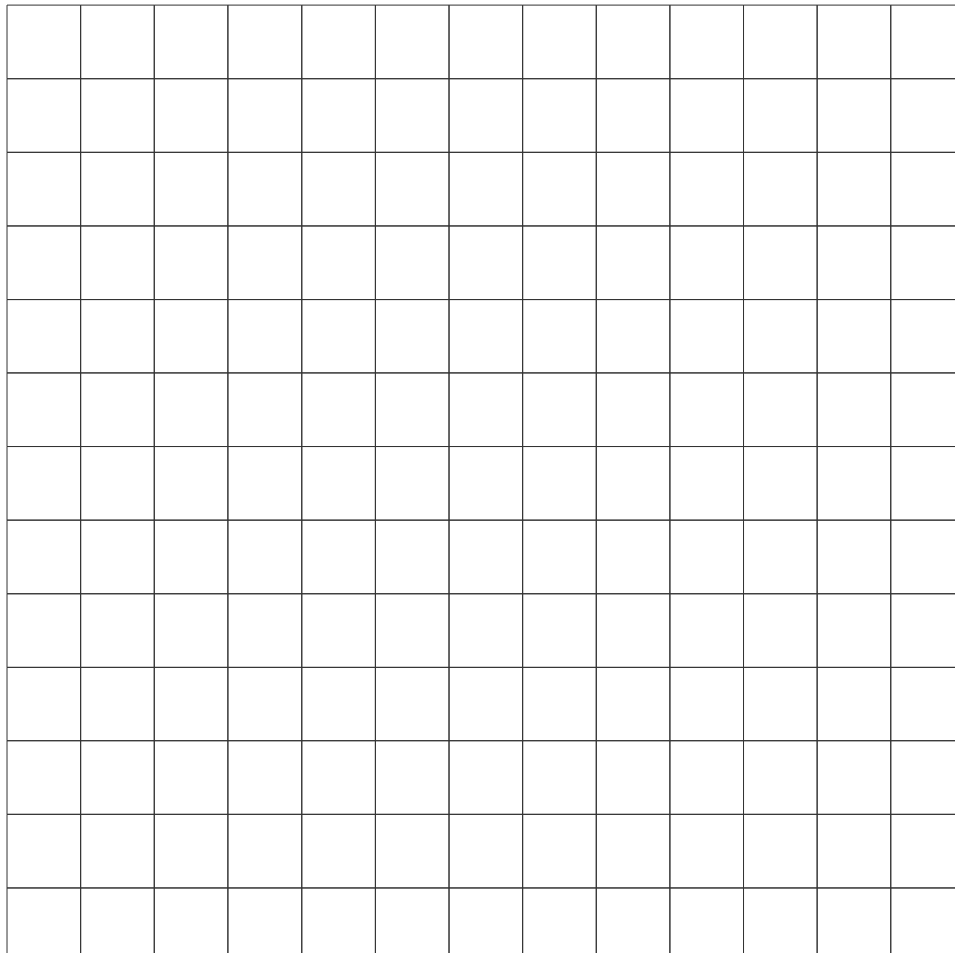
	
---	--

Reproduis dans le cadre de droite la figure ci-dessous.  
Utilise tes outils de géométrie.

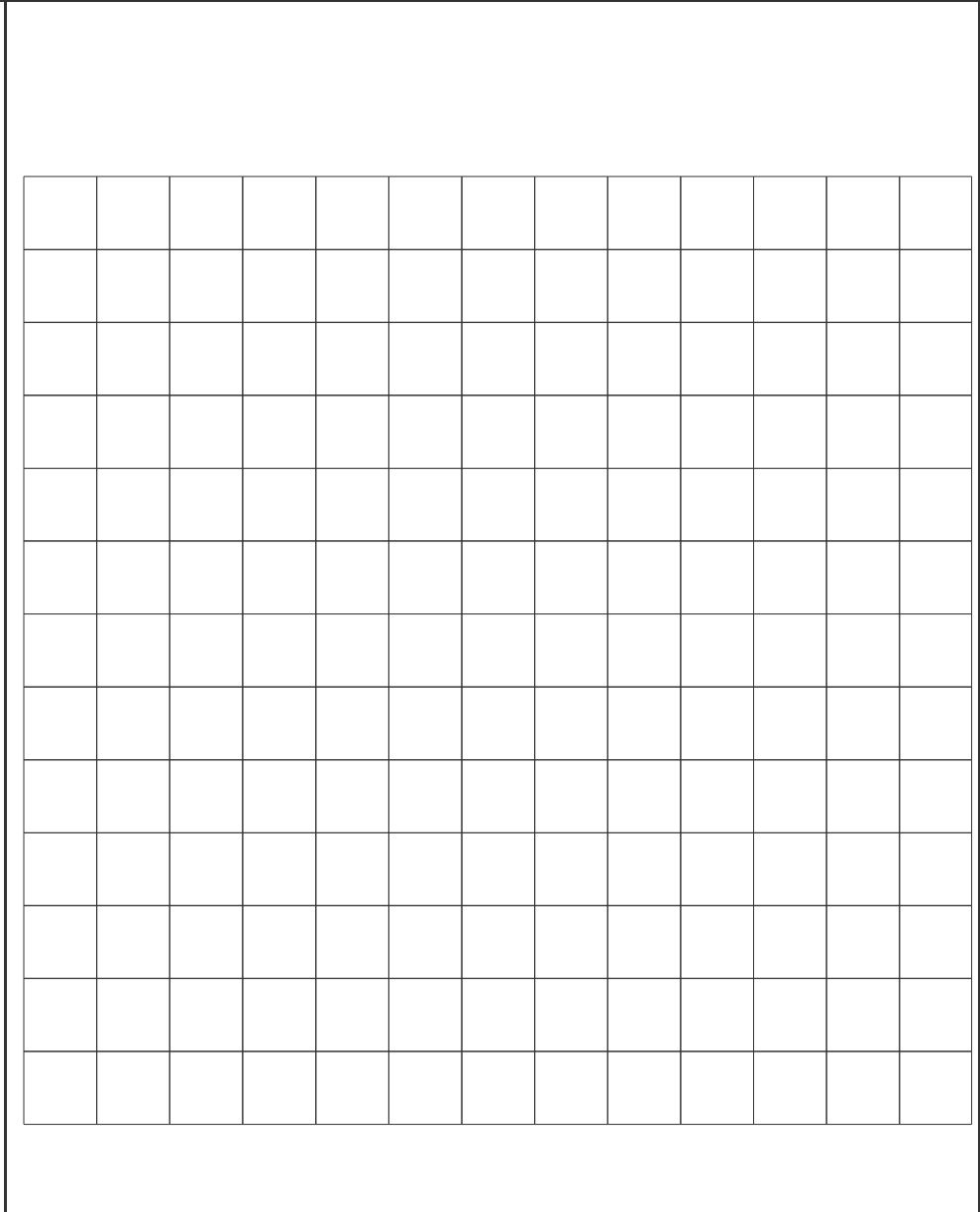
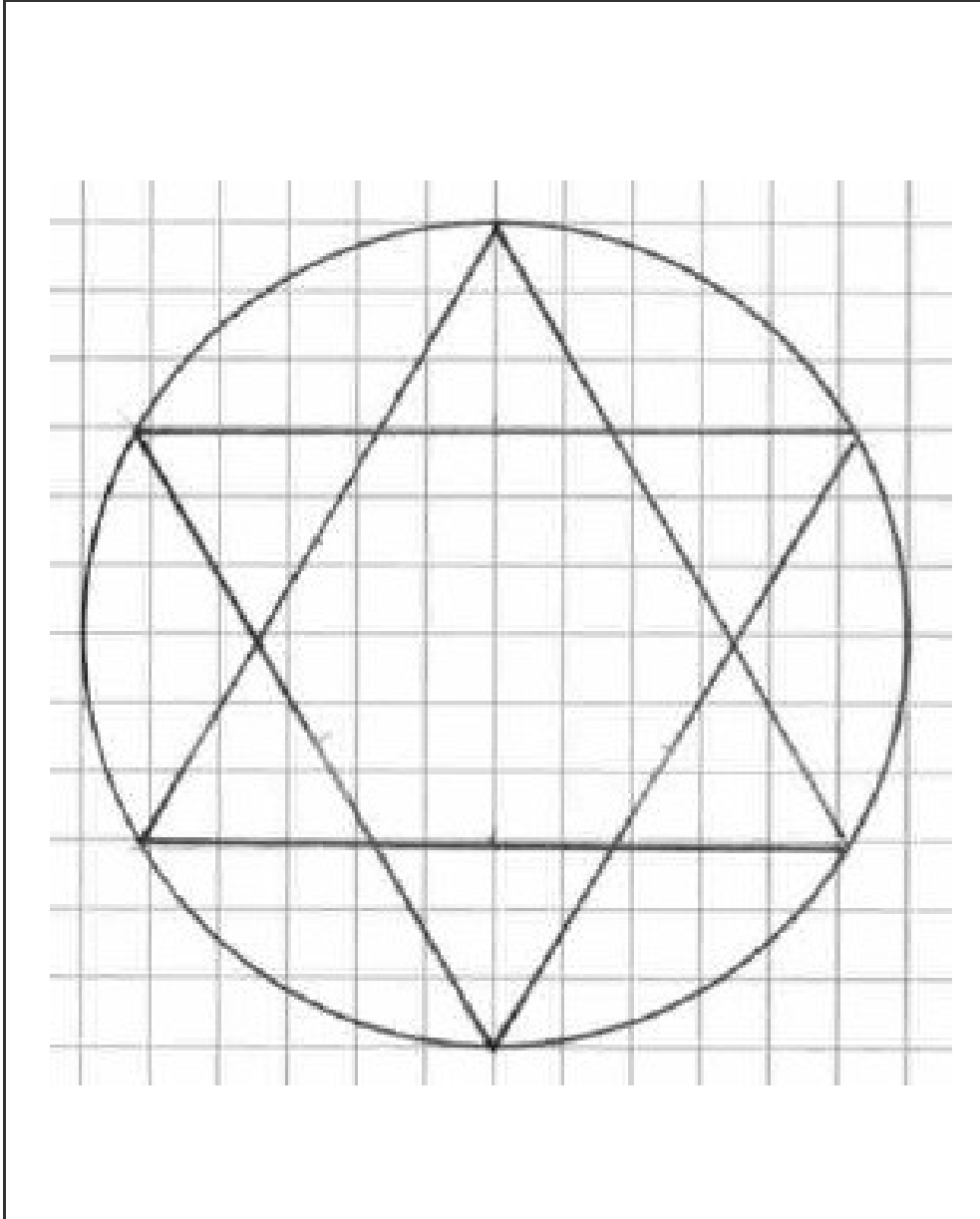

Reproduis dans le cadre de droite la figure ci-dessous.  
Utilise tes outils de géométrie.

--	--

Reproduis dans le cadre de droite la figure ci-dessous.  
Utilise tes outils de géométrie.

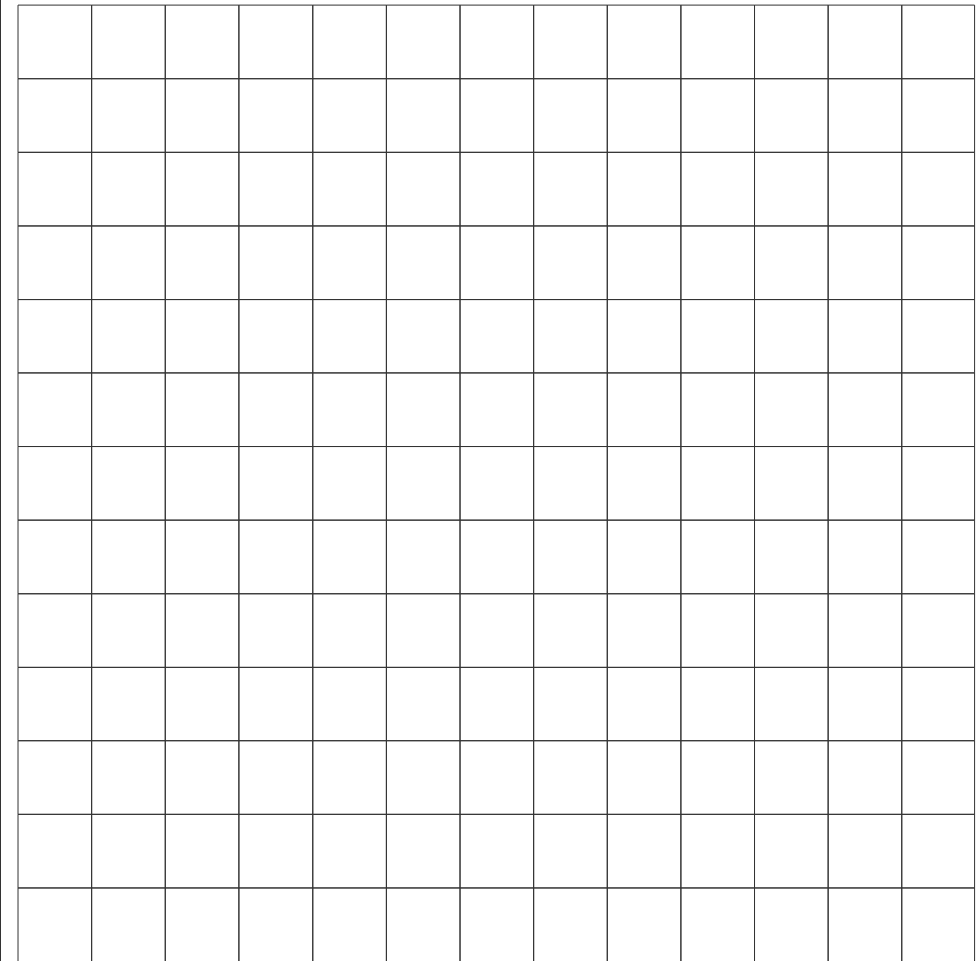
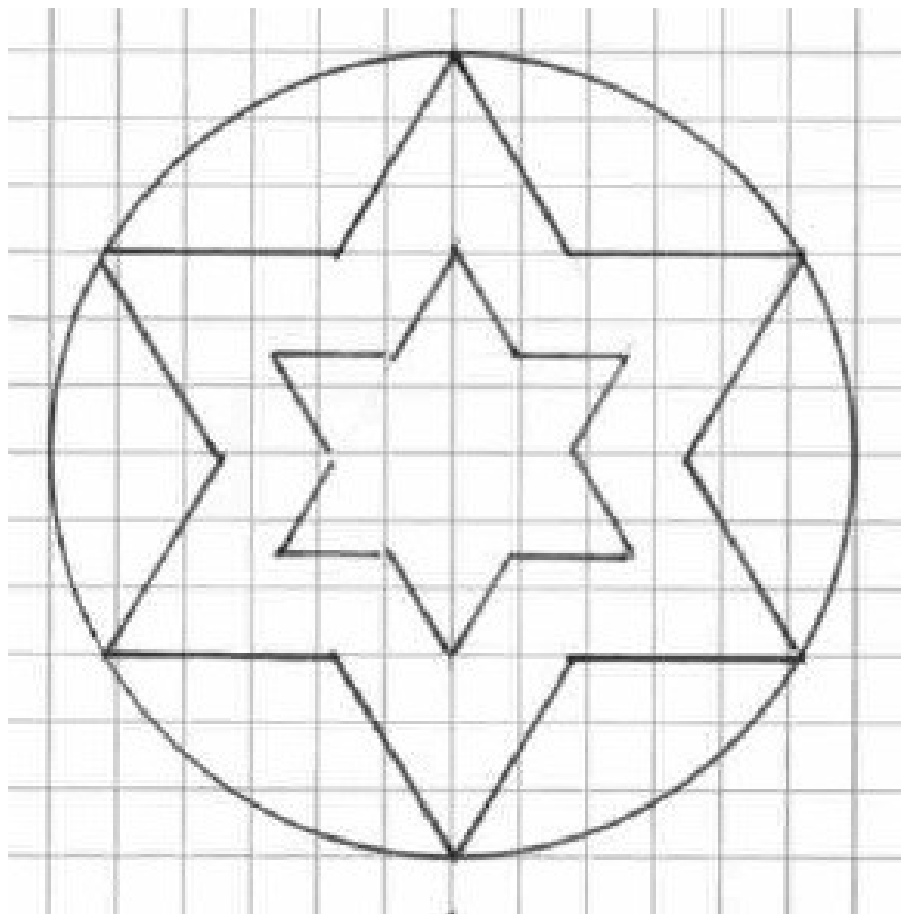

Reproduis dans le cadre de droite la figure ci-dessous.  
Utilise tes outils de géométrie.

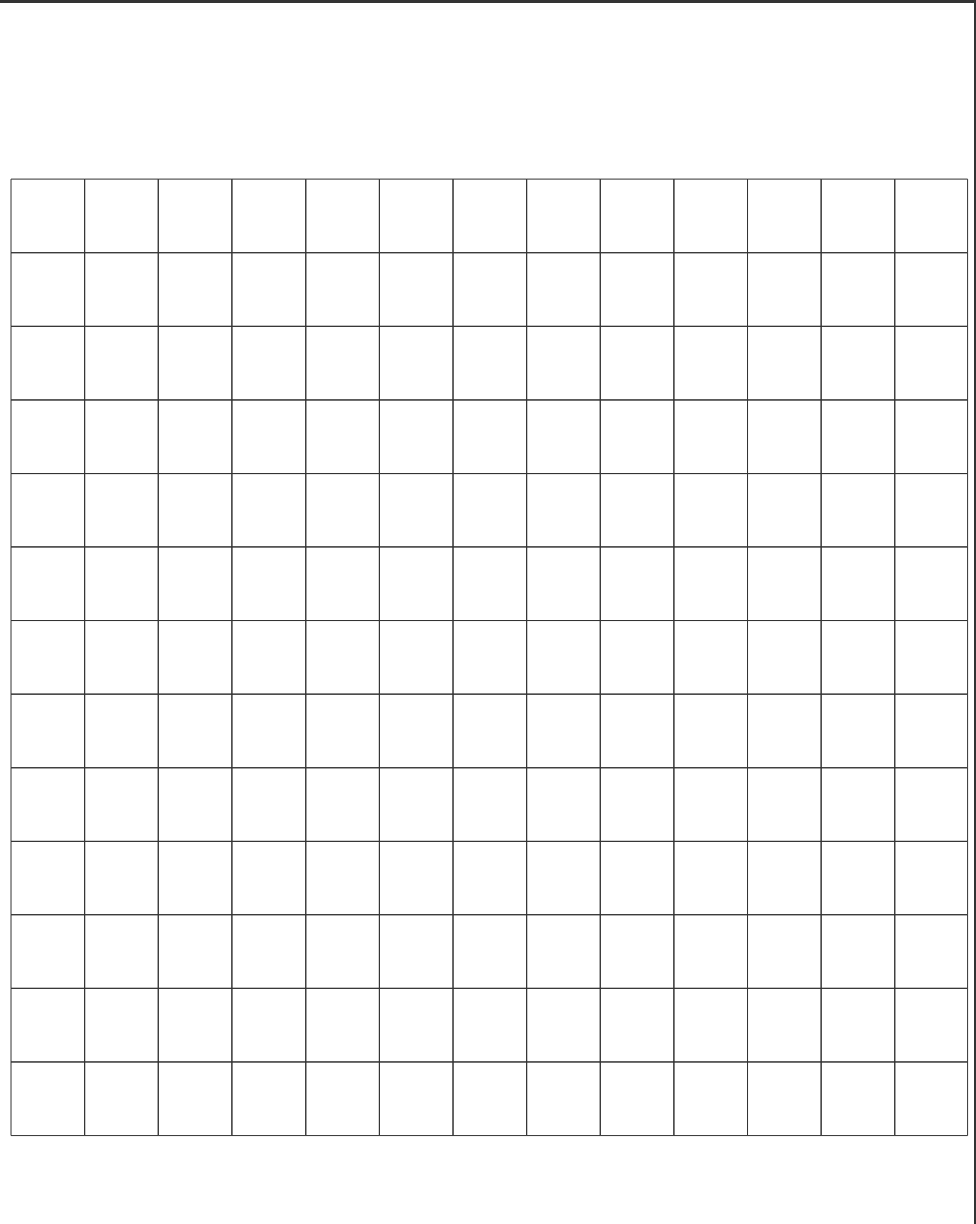
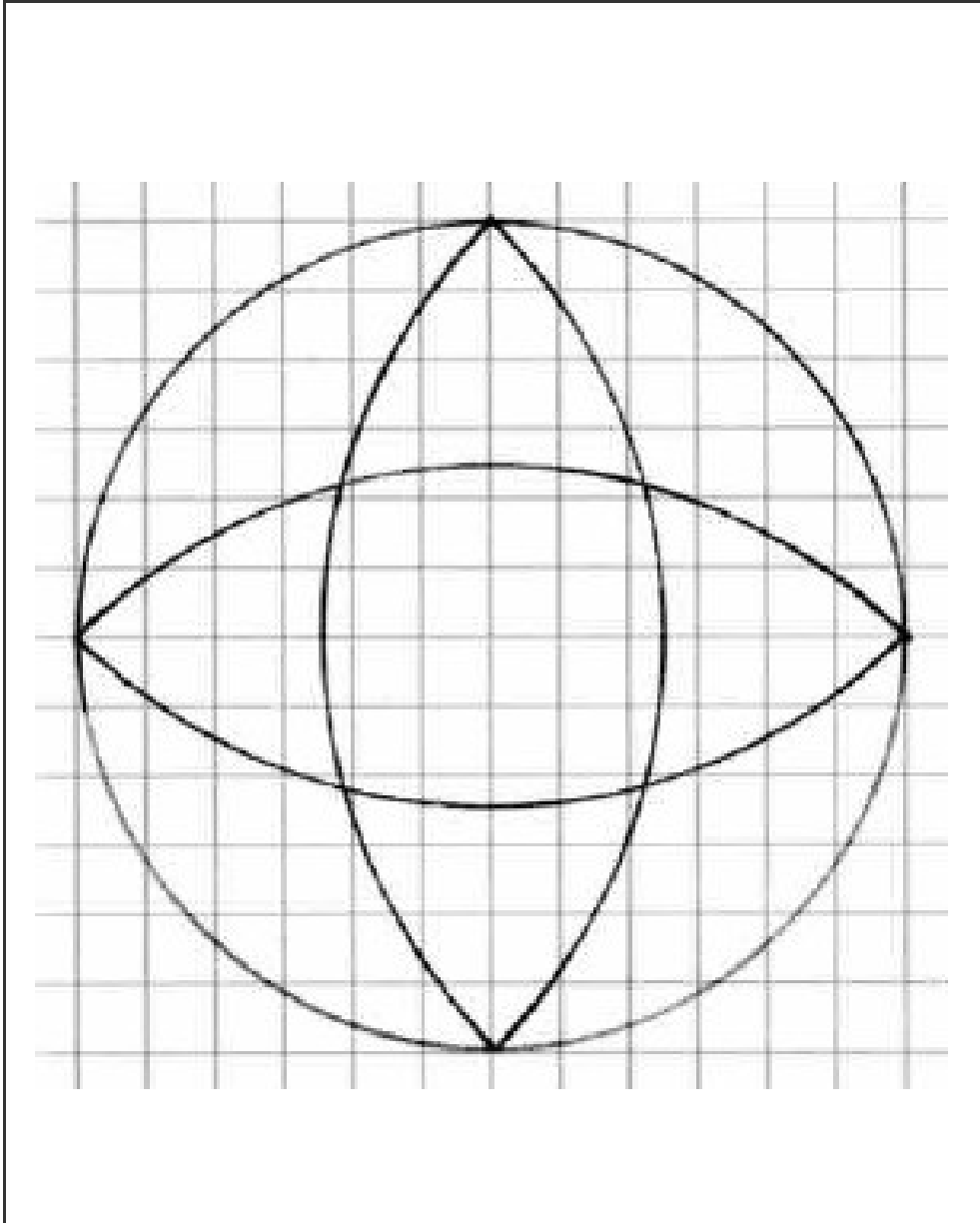

Reproduis dans le cadre de droite la figure ci-dessous.  
Utilise tes outils de géométrie.

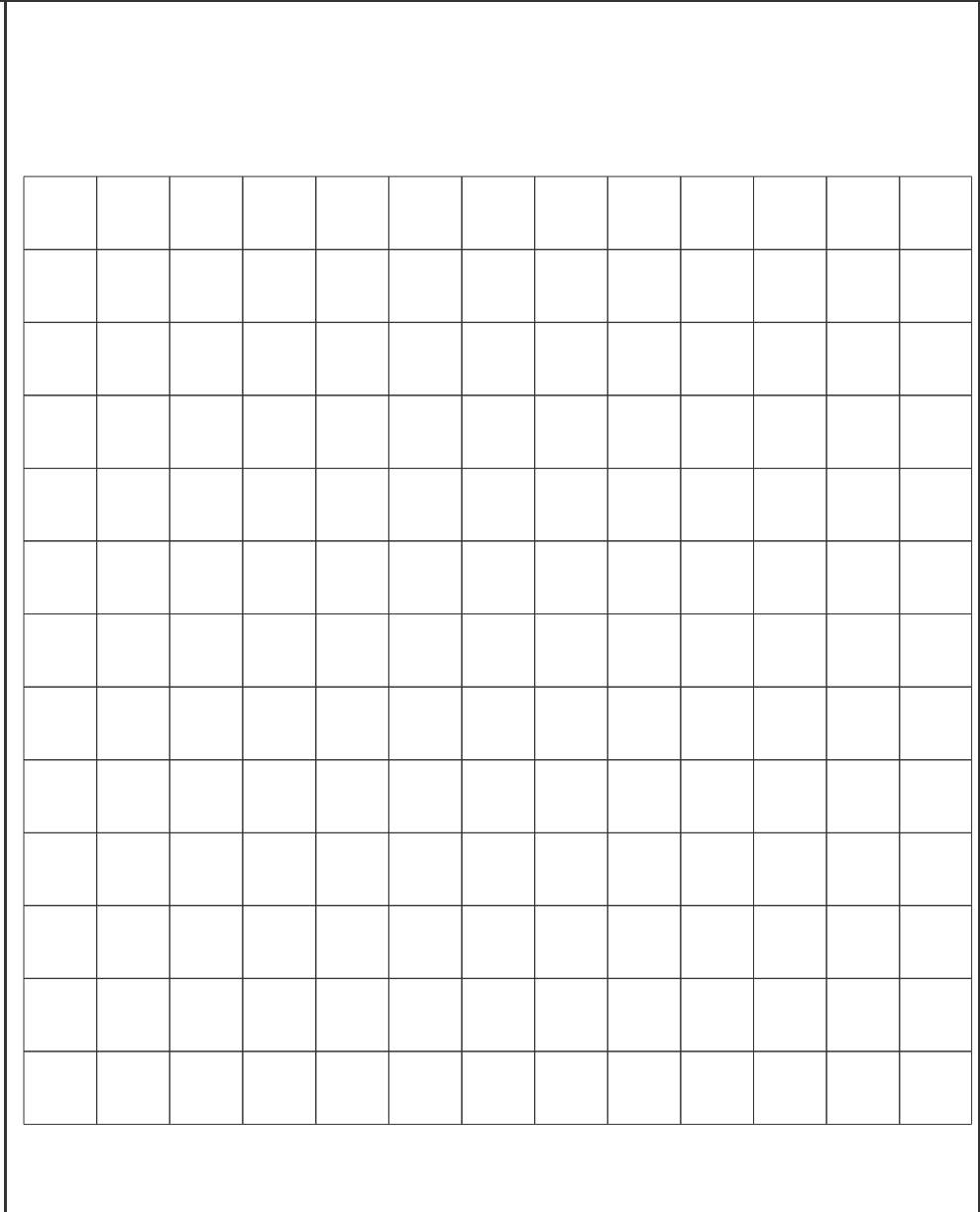
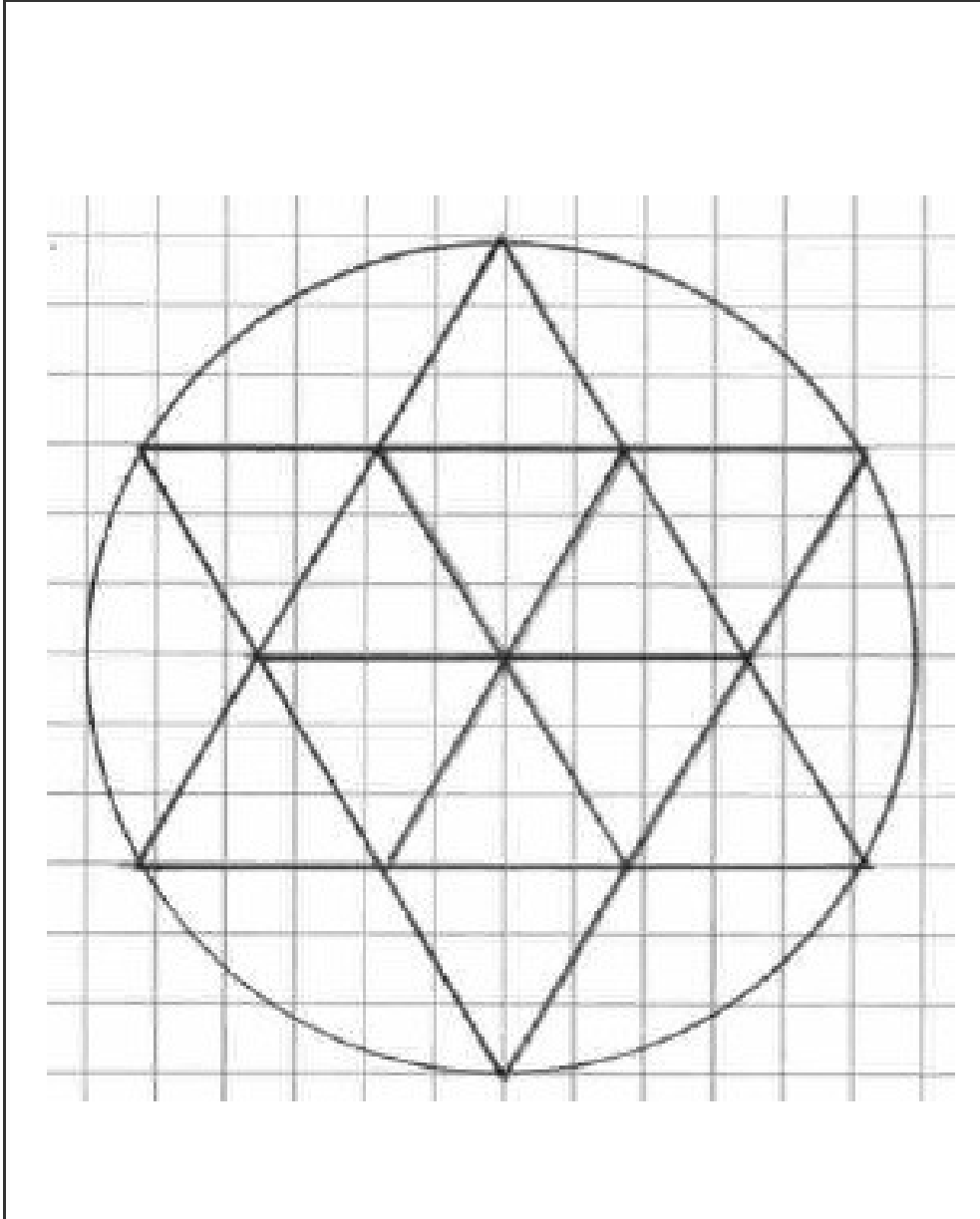

Reproduis dans le cadre de droite la figure ci-dessous.  
Utilise tes outils de géométrie.

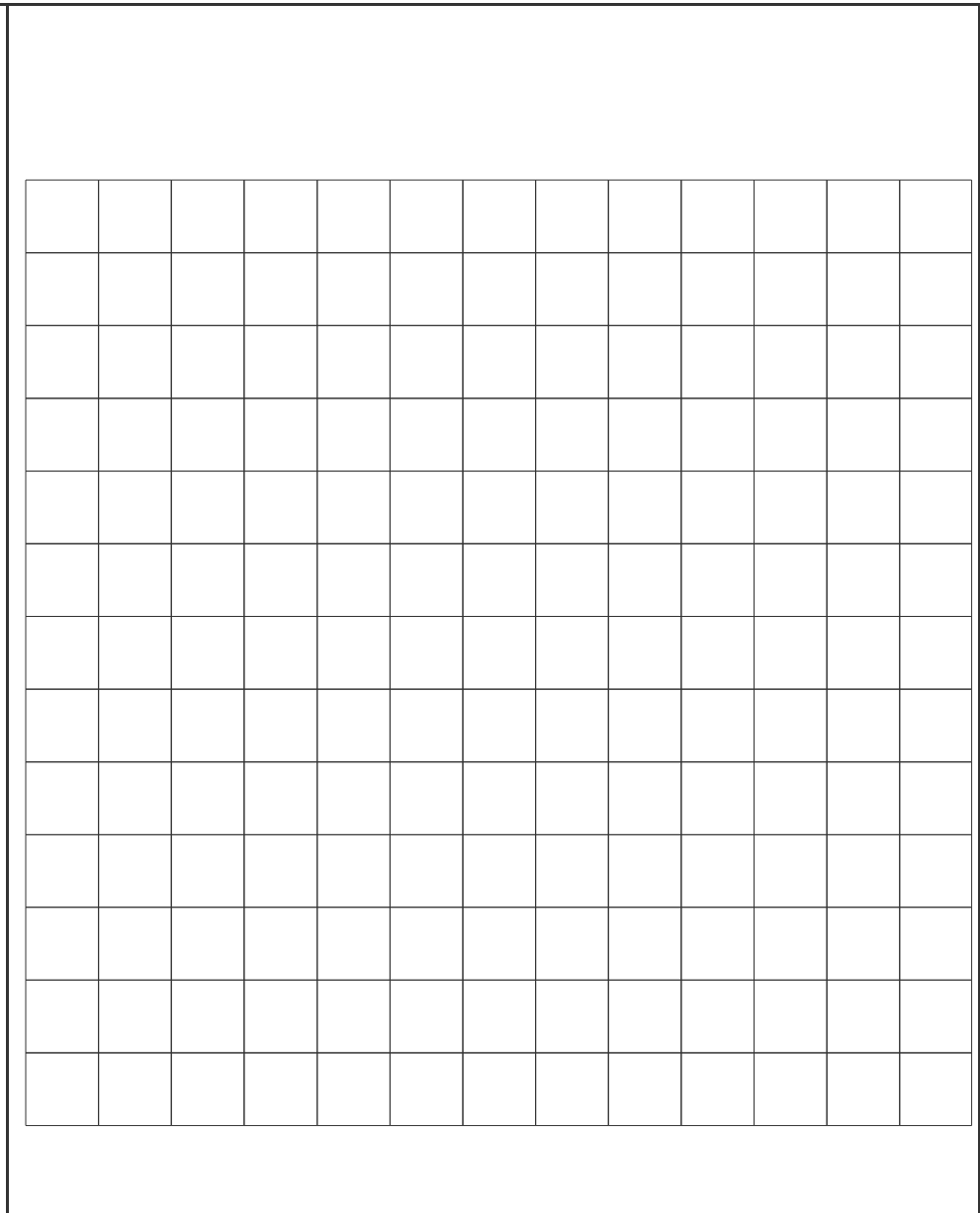
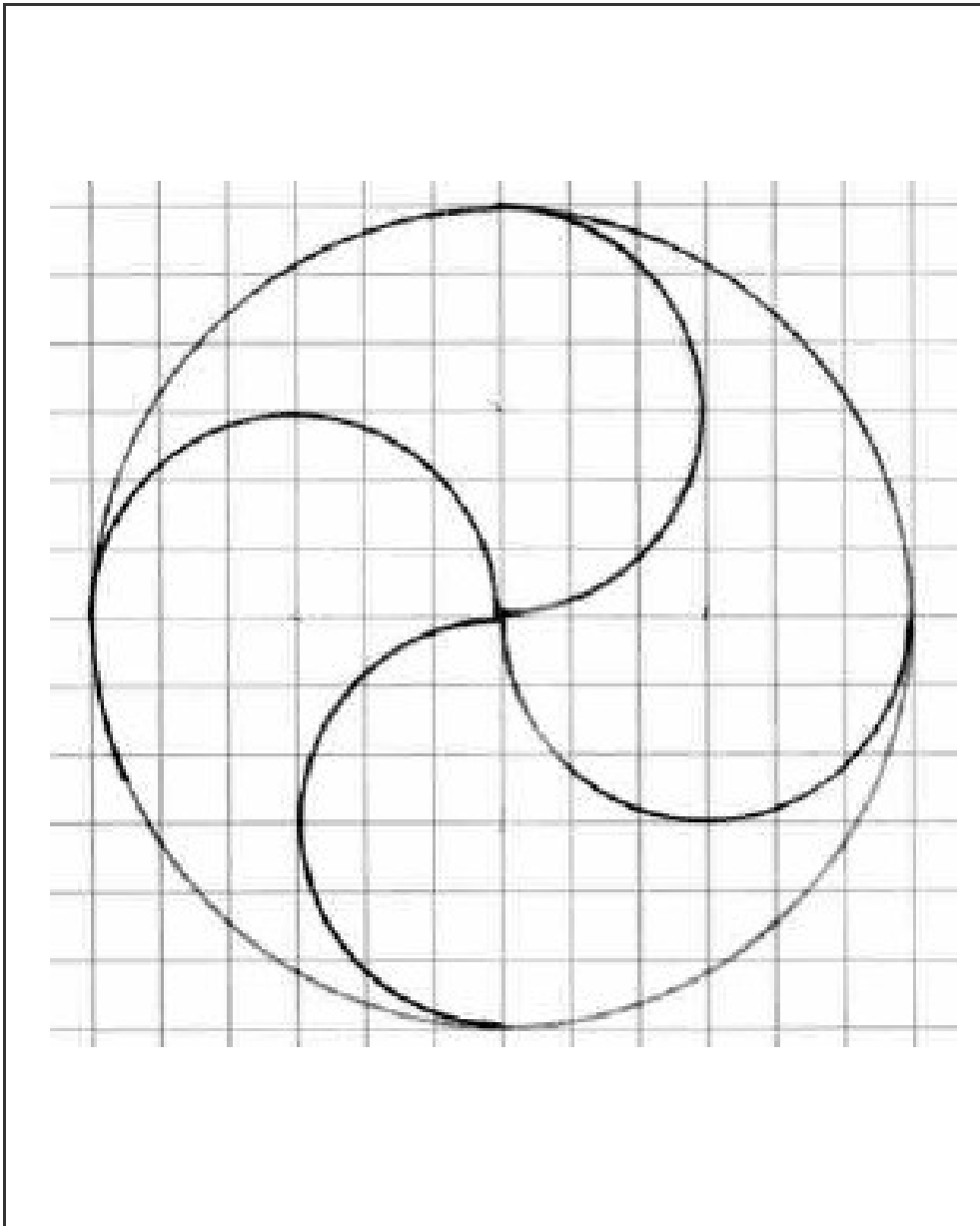

Reproduis dans le cadre de droite la figure ci-dessous.

